

# VERTU

<b>ПРИСТУПАЯ К РАБОТЕ</b> . . . . .	<b>1</b>	<b>ЖУРНАЛ</b> . . . . .	<b>33</b>
ЗАРЕГИСТРИРУЙТЕ СВОЙ ТЕЛЕФОН VERTU . . . . .	1	ЖУРНАЛ . . . . .	33
КОМПЛЕКТ ПОСТАВКИ ТЕЛЕФОНА VERTU . . . . .	1	ПРОСМОТР ЖУРНАЛА . . . . .	33
КОМПАКТ-ДИСК . . . . .	1	ПРОСМОТР ПРОПУЩЕННЫХ ВЫЗОВОВ . . . . .	33
СЕТИ . . . . .	1	ПРОСМОТР ВХОДЯЩИХ ВЫЗОВОВ . . . . .	33
ОБОЗНАЧЕНИЯ, ИСПОЛЬЗУЕМЫЕ В ЭТОМ РУКОВОДСТВЕ . . . . .	1	ПРОСМОТР НАБРАННЫХ НОМЕРОВ . . . . .	33
СЛОВАРЬ ТЕРМИНОВ . . . . .	1	ПРОСМОТР ПОЛУЧАТЕЛЕЙ СООБЩЕНИЙ . . . . .	33
ТЕЛЕФОН VERTU - ВИД СПЕРЕДИ . . . . .	2	ОЧИСТКА СПИСКОВ ЖУРНАЛА . . . . .	33
ТЕЛЕФОН VERTU - ВИД СЗАДИ . . . . .	2	ПРОСМОТР ДЛИТЕЛЬНОСТИ ВЫЗОВОВ . . . . .	33
ТЕЛЕФОН VERTU - ВИД СБОКУ 1 . . . . .	3	ПРОСМОТР СЧЕТЧИКОВ ПАКЕТНОЙ ПЕРЕДАЧИ ДАННЫХ . . . . .	34
ТЕЛЕФОН VERTU - ВИД СБОКУ 2 . . . . .	3	ПРОСМОТР ТАЙМЕРА ПАКЕТНЫХ ДАННЫХ . . . . .	34
УСТАНОВКА АККУМУЛЯТОРА . . . . .	4	ПРОСМОТР ЖУРНАЛА СООБЩЕНИЙ . . . . .	34
ЗНАЧКИ И ИНДИКАТОРЫ НА ЭКРАНЕ . . . . .	5	ПРОСМОТР ЖУРНАЛА СИНХРОНИЗАЦИИ . . . . .	34
ПОДСВЕТКА НАУШНИКА . . . . .	5	ПРОСМОТР ПРОДОЛЖИТЕЛЬНОСТИ ИНТЕРНЕТ-ВЫЗОВОВ . . . . .	34
ЭКСПЛУАТАЦИЯ ТЕЛЕФОНА VERTU . . . . .	5	<b>НАСТРОЙКИ</b> . . . . .	<b>35</b>
ЗАЩИТА ТЕЛЕФОНА VERTU . . . . .	7	ДАТА И ВРЕМЯ . . . . .	35
ГЛАВНОЕ МЕНЮ . . . . .	7	РЕЖИМЫ . . . . .	35
ПЕРСОНАЛЬНАЯ НАСТРОЙКА ТЕЛЕФОНА VERTU . . . . .	9	СИГНАЛЫ . . . . .	36
КОМПАКТ-ДИСК . . . . .	11	ДИСПЛЕЙ . . . . .	37
УХОД И ОБСЛУЖИВАНИЕ . . . . .	11	БЫСТРЫЙ ДОСТУП . . . . .	37
ТЕХНИЧЕСКИЕ ХАРАКТЕРИСТИКИ . . . . .	12	ПОДКЛЮЧЕНИЕ УСТРОЙСТВ . . . . .	37
<b>ЗАЩИТА</b> . . . . .	<b>13</b>	НАСТРОЙКИ ВЫЗОВОВ . . . . .	40
PIN-КОД . . . . .	13	НАСТРОЙКИ ТЕЛЕФОНА . . . . .	42
PIN2-КОД . . . . .	13	КОНФИГУРАЦИЯ . . . . .	44
ЗАЩИТНЫЙ КОД . . . . .	13	ЗАЩИТА . . . . .	44
УРОВЕНЬ ЗАЩИТЫ . . . . .	14	СБРОС ДО ПЕРВИЧНЫХ НАСТРОЕК . . . . .	44
ЗАЩИТНЫЙ МОДУЛЬ . . . . .	14	СИНХРОНИЗАЦИЯ И РЕЗЕРВНОЕ КОПИРОВАНИЕ . . . . .	45
ЗАПРЕТ ВЫЗОВОВ . . . . .	14	УПРАВЛЕНИЕ ЦИФРОВЫМИ ПРАВАМИ . . . . .	45
ПАРОЛЬ ЗАПРЕТА . . . . .	14	УСЛУГИ SIM . . . . .	45
РАЗРЕШЕННЫЕ НОМЕРА . . . . .	14	<b>МУЛЬТИМЕДИА</b> . . . . .	<b>46</b>
ЗАКРЫТАЯ ГРУППА . . . . .	15	ГАЛЕРЕЯ . . . . .	46
СЕРТИФИКАТЫ АВТОРИЗАЦИИ И СЕРТИФИКАТЫ ПОЛЬЗОВАТЕЛЯ . . . . .	15	ИГРЫ И ПРИЛОЖЕНИЯ . . . . .	47
<b>СООБЩЕНИЯ</b> . . . . .	<b>16</b>	КАЛЬКУЛЯТОР . . . . .	47
СООБЩЕНИЯ SMS . . . . .	18	МУЗЫКАЛЬНЫЙ ПРОИГРЫВАТЕЛЬ . . . . .	47
СООБЩЕНИЯ MMS . . . . .	20	ДИКТОФОН . . . . .	48
ЗВУКОВЫЕ СООБЩЕНИЯ . . . . .	23	ЗАМЕТКИ . . . . .	49
ЭЛЕКТРОННАЯ ПОЧТА . . . . .	23	<b>КАЛЕНДАРЬ</b> . . . . .	<b>50</b>
ЧАТ (WIRELESS VILLAGE) . . . . .	24	КАЛЕНДАРЬ . . . . .	50
ГОЛОСОВЫЕ СООБЩЕНИЯ . . . . .	24	ЗАМЕТКИ КАЛЕНДАРЯ . . . . .	50
ИНФОРМАЦИОННЫЕ СООБЩЕНИЯ . . . . .	24	ДЕЛА . . . . .	51
СЛУЖЕБНЫЕ СООБЩЕНИЯ . . . . .	24	<b>БУДИЛЬНИК</b> . . . . .	<b>52</b>
СООБЩЕНИЯ BLUETOOTH . . . . .	25	УСТАНОВКА БУДИЛЬНИКА . . . . .	52
СЕРВИС-КОМАНДЫ . . . . .	25	<b>ИНТЕРНЕТ</b> . . . . .	<b>53</b>
<b>КОНТАКТЫ</b> . . . . .	<b>26</b>	АВТОМАТИЧЕСКАЯ НАСТРОЙКА ВЕБ-БРАУЗЕРА . . . . .	53
ПАМЯТЬ СПИСКА КОНТАКТОВ . . . . .	26	РУЧНАЯ НАСТРОЙКА ВЕБ-БРАУЗЕРА . . . . .	53
ДОБАВЛЕНИЕ КОНТАКТОВ . . . . .	27	РАБОТА В ИНТЕРНЕТЕ В СЕТИ WLAN . . . . .	53
ДОСТУП К КОНТАКТАМ . . . . .	27	VERTU MOBILE . . . . .	53
ДОБАВЛЕНИЕ КОНТАКТОВ ДЛЯ ИНТЕРНЕТ-ВЫЗОВОВ . . . . .	27	ДОМАШНЯЯ СТРАНИЦА . . . . .	53
ТИПЫ НОМЕРОВ И ТЕКСТОВОЙ ИНФОРМАЦИИ КОНТАКТА . . . . .	28	ПЕРЕХОД ПО АДРЕСУ . . . . .	53
МЕНЮ КОНТАКТОВ . . . . .	29	ПРОСМОТР СТРАНИЦ . . . . .	53
ГРУППЫ . . . . .	30	НАСТРОЙКИ . . . . .	54
ИЗМЕНЕНИЕ НОМЕРОВ КОНТАКТОВ . . . . .	31	ОЧИСТКА КЭША . . . . .	54
ИЗМЕНЕНИЕ ИМЕН КОНТАКТОВ . . . . .	32		

<b>VERTU SERVICES</b> .....	<b>56</b>
VERTU SELECT .....	56
VERTU FORTRESS .....	56
ПУТЕШЕСТВИЕ .....	56
НАСТРОЙКА РОУМИНГА ВРУЧНУЮ .....	57
VERTU CONCIERGE .....	57
<b>ПРИНАДЛЕЖНОСТИ</b> .....	<b>58</b>
НАСТЕННОЕ ЗАРЯДНОЕ УСТРОЙСТВО .....	58
АККУМУЛЯТОР .....	59
КАБЕЛЬ ПЕРЕДАЧИ ДАННЫХ .....	60
АВТОМОБИЛЬНОЕ ЗАРЯДНОЕ УСТРОЙСТВО .....	60
<b>ПРИЛОЖЕНИЕ</b> .....	<b>62</b>
БЕЗОПАСНОСТЬ .....	62
УВЕДОМЛЕНИЕ О ПОКАЗАТЕЛЕ SAR – RM-266V .....	64
УВЕДОМЛЕНИЕ О СООТВЕТСТВИИ ПРАВИЛАМ ЕС ПО УТИЛИЗАЦИИ .....	64
ГАРАНТИИ .....	65
ПОЛОЖЕНИЯ И УСЛОВИЯ ИСПОЛЬЗОВАНИЯ СЛУЖБЫ VERTU CONCIERGE .....	68

## 1 ПРИСТУПАЯ К РАБОТЕ

### Зарегистрируйте свой телефон Vertu

Vertu стремится предлагать услуги самого высокого уровня.

Чтобы получить доступ к этим услугам, зарегистрируйте свой телефон Vertu на сайте [www.verturegistration.com](http://www.verturegistration.com) или позвонит в службу Vertu Concierge с помощью специальной клавиши на боковой части телефона.

### Комплект поставки телефона Vertu

- 1 Телефон Vertu Signature RM266V
- 1 Руководство к телефону Signature
- 1 Сертификат подлинности
- 1 Информация о гарантии и безопасности
- 1 Компакт-диск
- 2 Аккумулятор
- 1 Настенное зарядное устройство
- 1 Автомобильное зарядное устройство
- 1 Кабель передачи данных
- 1 Салфетка из микроволокна для протирки

Комплект поставки может незначительно отличаться в соответствии с местным законодательством.

### Компакт-диск

На входящем в комплект телефона Vertu компакт-диске имеются следующие файлы:

- > *Vertu PC Suite (только для ПК)*
- > *iSync Plug-in (только для Macintosh)*
- > *Электронный вариант справочного руководства*
- > *Ссылки для настройки телефона Vertu для использования MMS, просмотра веб-страниц и электронной почты*
- > *Ссылка для регистрации телефона Vertu.*

Подробнее см. "Компакт-диск" на стр. 11.

### Сети

Для использования телефона необходимо подписаться на услуги оператора мобильной связи. Для работы многих функций требуются специальные возможности сети. Эти возможности доступны не во всех сетях. В других сетях, прежде чем пользоваться этими возможностями, может быть необходимо заключить особое соглашение с поставщиком услуг. Поставщик услуг может проинструктировать и предоставить информацию об оплате. Описываемое в этом руководстве беспроводное устройство одобрено для использования в сетях GSM 850/900/1800/1900, а также в сетях 3G UMTS 850 и 2100. Дополнительные сведения о сети можно получить у поставщика услуг мобильной связи.

### Обозначения, используемые в этом руководстве

**Меню** Обозначает текст, отображаемый на экране телефона, например, "В режиме ожидания нажмите **Меню**".

**ПЕРЕДАТЬ** Обозначает клавишу телефона Vertu, например, "Нажмите клавишу ПЕРЕДАТЬ, чтобы совершить вызов".



**Сведения, важные для безопасности.**



*Полезные сведения или удобный способ воспользоваться функцией.*



Сведения, на которые нужно обратить внимание при использовании телефона.

### Словарь терминов

ДЖОЙСТИК	Нажатие на края клавиши перемещает курсор вверх, вниз, влево и вправо.
ЦЕНТРАЛЬНАЯ клавиша выбора	Служит для выбора элементов.
Экран режима ожидания	Экран, отображаемый после нескольких нажатий клавиши ОТБОЙ.
ЦИФРОВЫЕ клавиши	Клавиши для ввода текста или цифр.
По умолчанию	Исходная настройка устройства, устанавливаемая при изготовлении телефона Vertu.
SIM-карта	Модуль идентификации абонента (Subscriber Identity Module, SIM). Это небольшая карта, предоставляемая оператором мобильной связи; ее необходимо вставить в телефон для подключения к сети мобильной связи.
Поставщик услуг мобильной связи	Поставщик SIM-карты и всех связанных с ней сетевых услуг.
Сетевая услуга	Функция, работу которой обеспечивает поставщик мобильной связи.
Экран в режиме ожидания	Экран с надписью <b>Меню</b> в нижней части, отображающееся, когда телефон Vertu включен.
PIN-код	PIN-код (Personal Identification Number) позволяет предотвратить несанкционированное использование телефона Vertu и SIM-карты. Настоятельно рекомендуем изменить этот код сразу после приобретения телефона Vertu и SIM-карты.

VERTU

Телефон Vertu - вид спереди

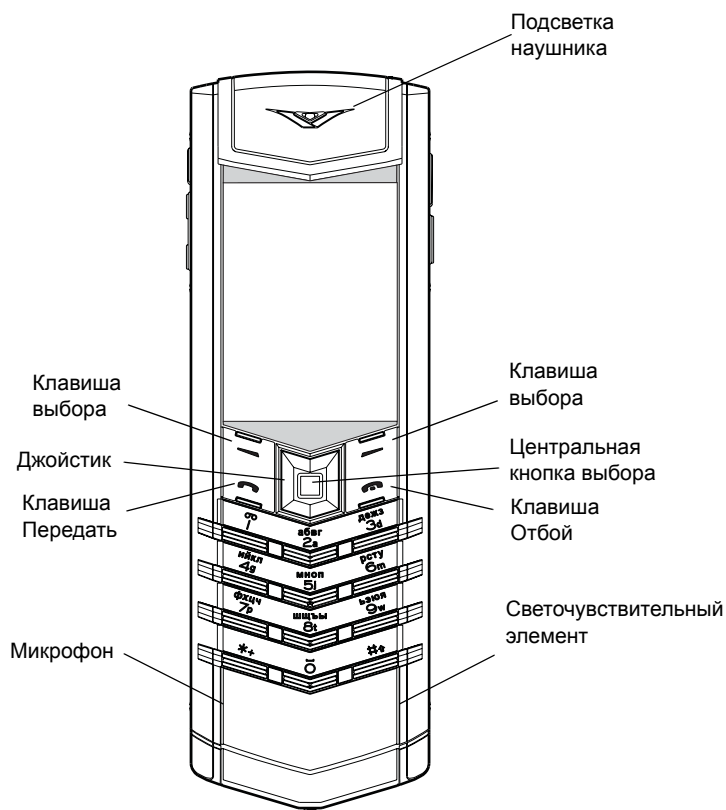

Телефон Vertu - вид сзади

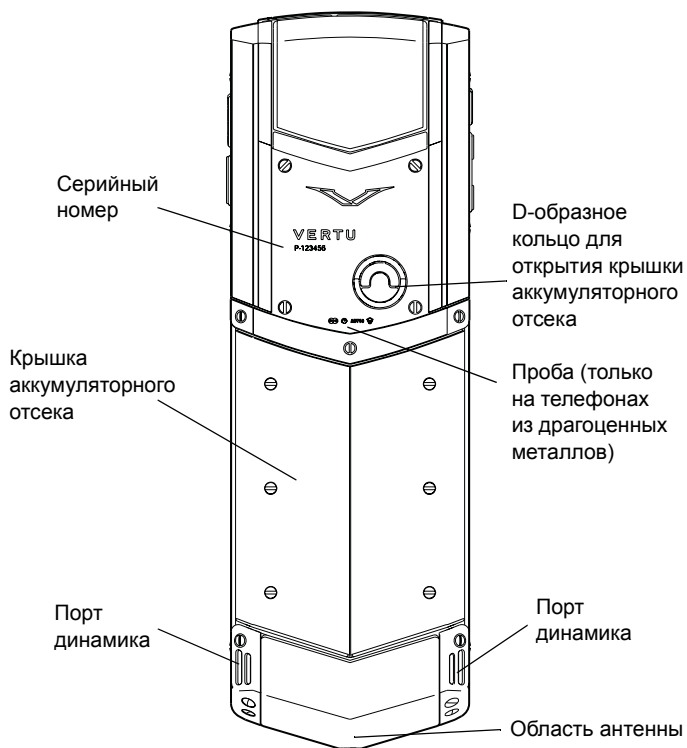

VERTU

## Телефон Vertu - вид сбоку 1



## Телефон Vertu - вид сбоку 2



VERTU

## Установка аккумулятора



Прежде чем прикасаться к аккумулятору, всегда выключайте телефон и отсоединяйте зарядное устройство.

### Снимите крышку отсека аккумулятора

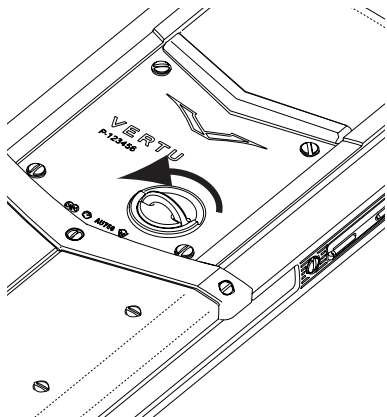

Поверните телефон Vertu задней панелью к себе, приподнимите ногтем верхнюю половину D-образного кольца для открытия крышки аккумуляторного отсека.

Удерживая ее большим и указательным пальцами, поворачивайте против часовой стрелки, пока крышка аккумуляторного отсека не откроется.

Слегка приподнимите крышку аккумуляторного отсека (1) и аккуратно сдвиньте ее вверх (2).

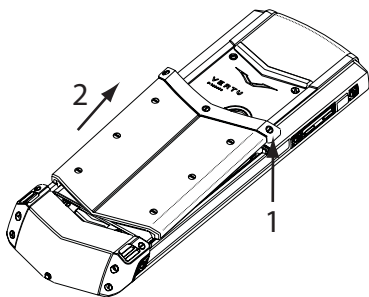

### Вставьте аккумулятор

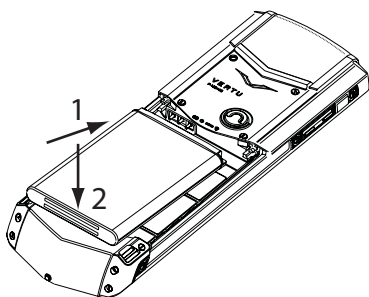

Вставляйте аккумулятора под таким углом (1), чтобы контакты на аккумуляторе совместились с контактами в аккумуляторном отсеке.

Опустите аккумулятор в аккумуляторный отсек (2) и убедитесь, что он вставлен правильно, прежде чем закрывать крышку отсека.

### Установите на место крышку аккумуляторного отсека

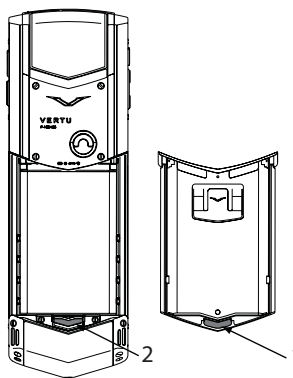

Чтобы установить на место крышку аккумуляторного отсека, аккуратно вставьте внутренний выступ (1) на крышке аккумуляторного отсека в выемку ниже аккумулятора (2).

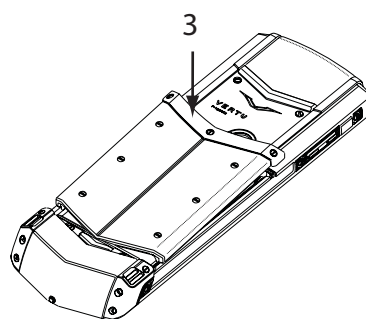

Опустите крышку аккумуляторного отсека на место (3) до щелчка. Крышка должна закрываться плотно при очень легком нажиме.

### Вставьте SIM-карту



Храните SIM-карты в недоступном для детей месте.

SIM-карту и ее контакты легко повредить.

Соблюдайте осторожность при установке, извлечении и перемещении SIM-карты.

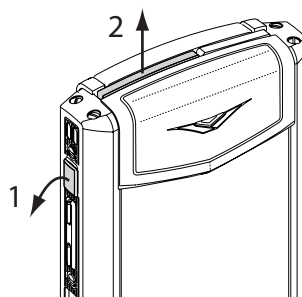

Чтобы открыть держатель SIM-карты, подденьте ногтем рычаг открытия держателя SIM-карты (1). Полностью вытяните рычаг, чтобы держатель SIM-карты (2) наполовину выдвинулся из телефона. Полностью извлеките держатель SIM-карт из телефона.



Поместите SIM-карту в держатель, совместив скошенные углы. Убедитесь, что SIM-карта правильно вставлена в держатель.

## VERTU

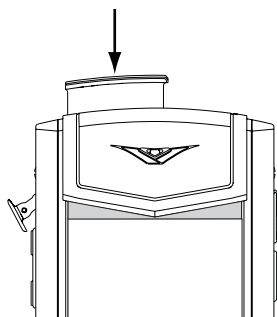

Держите SIM-карту с держателем большим и указательным пальцами, чтобы не повредить SIM-карту. Вставьте держатель с SIM-картой в телефон. Аккуратно втолкните его внутрь до щелчка, чтобы рычаг SIM-карты полностью опустился на телефон.

## Значки и индикаторы на экране

На экране отображается текущее состояние телефона Vertu.



Индикатор мощности сигнала GSM находится в левом верхнем углу дисплея. Если вы используете подключение 3G, будет отображаться индикатор мощности сигнала 3G.



На этой иллюстрации показан сильный сигнал.



На этой иллюстрации показан слабый сигнал. Чтобы сигнал стал более мощным, перейдите в другое место, где нет препятствий, блокирующих сигнал.



Значок уровня заряда аккумулятора отображается в верхней правой части экрана.



На этой иллюстрации показан полностью заряженный аккумулятор.



На этой иллюстрации показано, что уровень заряда аккумулятора низкий, и требуется в ближайшее время перезарядить телефон Vertu.

Значки состояния появляются под индикаторами уровня заряда аккумулятора и сигнала сети. Ниже приведены наиболее часто отображающиеся значки.



Показывает, что получено одно или несколько текстовых сообщений.



Пропущен вызов.



Получено голосовое сообщение (сетевая услуга).



Выбран режим **Полет**. При выборе других режимов отображаются другие значки.



Звуковые сигналы отключены. При приеме вызова не будет никакой мелодии звонка.



Клавиши телефона заблокированы.



Установлен будильник.



Функция Bluetooth включена.



Соединение 3G UMTS активно.



Соединение GPRS активно.

## Подсветка наушника

Подсветка наушника мигает с разной частотой в зависимости от состояния телефона Vertu.

- > *В режиме ожидания индикатор мигает медленно.*
- > *Если пропущен вызов или получено сообщение, индикатор мигает часто.*
- > *Во время зарядки телефона Vertu от сети или через компьютер индикатор горит постоянно.*

## Эксплуатация телефона Vertu

Внимательно прочтите следующую информацию, она поможет быстро настроить и начать использовать телефон Vertu.

### Включение и выключение телефона Vertu



Нажмите и удерживайте клавишу включения, чтобы включить или выключить телефон Vertu.

На момент приобретения телефона Vertu аккумулятор может быть заряжен не полностью. Если при первом включении телефона Vertu отображается сообщение **Батарея разряжена**, см. "Зарядка аккумулятора" на стр. 58 для получения дополнительной информации.



## Джойстик и центральная клавиша выбора

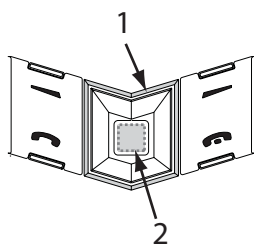

Джойстик (1) позволяет перемещать курсор вверх, вниз, влево и вправо по дисплею. Центральная клавиша ВЫБОРА (2) позволяет выбрать выделенный параметр или выбрать параметр, находящийся в середине внизу экрана.

## Кнопки выбора

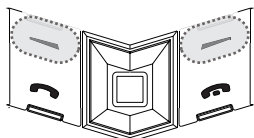

Клавиши ВЫБОРА позволяют выбирать параметры, отображаемые внизу экрана, непосредственно над клавишами.

## Установка даты и времени

При первом включении телефона Vertu будет предложено указать текущее время и дату, если они еще не установлены.

С помощью джойстика и цифровых клавиш введите время. Нажмите ОК, чтобы подтвердить время. Введите дату с помощью джойстика и цифровых клавиш. Нажмите ОК, чтобы подтвердить дату.

Если извлечь из телефона Vertu аккумулятор на срок больше часа, может потребоваться заново установить время дату.

## Выполнение вызова



Убедитесь, что сигнал достаточно мощный и аккумулятор заряжен.

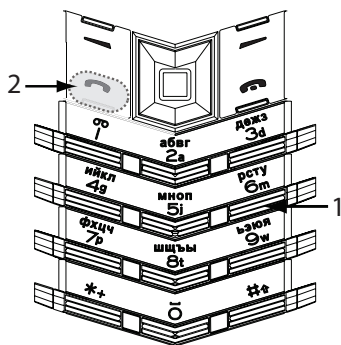

С помощью цифровых клавиш (1) введите номер телефона, на который нужно совершить вызов.

Нажмите клавишу ПЕРЕДАТЬ (2), чтобы совершить вызов.

При международных вызовах нажмите клавишу \* \* дважды, чтобы на дисплее появился знак +.

## Ответ на вызов

При получении входящего вызова звучит мелодия вызова и отображается соответствующее сообщение. В телефоне Vertu можно также включить режим вибровызова.

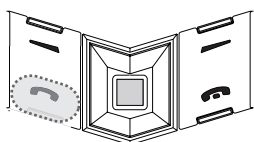

Нажмите клавишу ПЕРЕДАТЬ, чтобы ответить на входящий вызов, или нажмите ЦЕНТРАЛЬНУЮ клавишу ВЫБОРА при появлении надписи Ответить на экране.

## Регулировка громкости звука

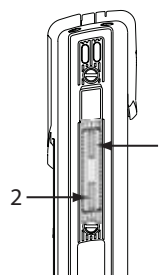

Чтобы изменить громкость динамика во время разговора, воспользуйтесь боковыми клавишами громкости. Чтобы увеличить громкость, нажмите клавишу (1). Чтобы уменьшить громкость, нажмите клавишу (2).



Во время разговора можно использовать громкую связь. С помощью клавиш ВЫБОРА нажмите Гр-говор., чтобы переключиться на громкую связь.

## Завершение и отклонение вызовов

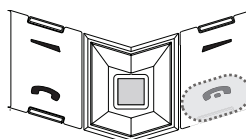

Нажмите клавишу ОТБОЙ, чтобы завершить разговор или отклонить входящий вызов.

## Передача текстового сообщения

С помощью джойстика и ЦЕНТРАЛЬНОЙ клавиши ВЫБОРА выберите:

**Меню » Сообщения » Новое сообщение**

- > Введите номер получателя.
- > Перейдите в поле сообщения.
- > Введите сообщение.
- > Нажмите ЦЕНТРАЛЬНУЮ клавишу ВЫБОРА, чтобы отправить сообщение.



Во время составления сообщения: Нажмите клавишу \*, чтобы показать символы. Нажмите и удерживайте клавишу # для переключения языка. Нажмите клавишу # для переключения между верхним и нижним регистрами.

## Выполнение экстренного вызова



Телефон Vertu, как и любой другой мобильный телефон, использует радиосигналы, беспроводные и проводные линии связи, а также параметры, настраиваемые пользователем. Вследствие этого гарантировать установку соединения в любых условиях невозможно. Поэтому для важных вызовов, таких как срочный вызов медицинской помощи, ни в коем случае нельзя полагаться только на мобильный телефон.

- > Если телефон выключен, включите его. Для работы телефона в некоторых сетях необходимо, чтобы в нем была установлена действующая SIM-карта.
- > Нажмите клавишу ОТБОЙ столько раз, сколько необходимо для возврата в режим ожидания.
- > Введите номер экстренного вызова, например 000, 08, 110, 112, 118, 119, 911, \*911, 999, \*999 или любой другой официальный номер экстренного вызова.
- > Нажмите клавишу ПЕРЕДАТЬ.

## VERTU

 Номера экстренных вызовов зависят от страны и региона и указанные выше номера могут не поддерживаться в вашей сети.

При использовании некоторых функций может понадобится их предварительно отключить для выполнения экстренного вызова. За дополнительными сведениями обратитесь к своему поставщику услуг мобильной связи.

При выполнении экстренного вызова следует помнить о необходимости предоставления точных сведений.

Помните, что телефон может быть единственным средством связи на месте происшествия. Не завершайте вызов, пока не получите на это разрешение.

## Защита телефона Vertu

 Находясь в режиме ожидания, введите \*#06#, чтобы узнать серийный номер IMEI. Запишите серийный номер IMEI и храните его в безопасном месте.

### Блокировка клавиатуры

Можно заблокировать клавиатуру телефона Vertu, чтобы предотвратить случайные нажатия.

Находясь в режиме ожидания, нажмите клавишу **Меню**, а затем нажмите и удерживайте клавишу СПЕЦИАЛЬНОЙ ФУНКЦИИ \* (слева внизу на клавиатуре) в течение двух секунд. Появится сообщение с подтверждением.

Когда клавиатура заблокирована, под индикатором уровня сигнала отображается значок ключа.

 Вы можете совершать вызовы экстренным службам даже при заблокированной клавиатуре.

В случае приема входящего вызова блокировка клавиатуры автоматически отменяется. После окончания вызова клавиатура вновь будет заблокирована.

### Разблокирование клавиатуры

Нажмите **Сн. блок.**, а затем удерживайте нажатой клавишу СПЕЦИАЛЬНОЙ ФУНКЦИИ \* в течение двух секунд. Появится сообщение с подтверждением.

### Установка PIN-кода

Рекомендуется использовать PIN-код для предотвращения несанкционированного использования телефона Vertu и SIM-карты.

- > С помощью джойстика и ЦЕНТРАЛЬНОЙ клавиши ВЫБОРА выберите:
  - Меню » Настройки » Защита » Запрос PIN-кода**
- > Выберите **Вкл.**



Если PIN-код задан, при следующем включении телефона Vertu появится запрос ввести PIN-код.

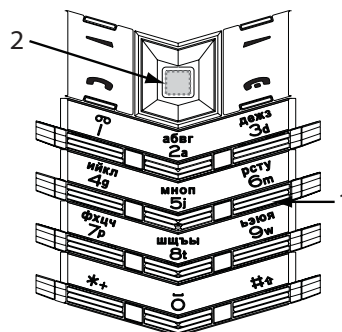

С помощью ЦИФРОВЫХ клавиш введите PIN-код (1).

Нажмите клавишу **OK** (2).

## Главное меню

В главном меню показаны все пункты меню верхнего уровня, через которые доступны все функции телефона Vertu.

 Для джойстика запрограммированы некоторые часто используемые пункты меню. По умолчанию в телефоне Vertu заданы следующие пункты меню.

*Вверх* - Заблокировать клавиатуру

*Вниз* - Имена

*Влево* - Новое сообщение

*Вправо* - Включить/выключить Bluetooth

*Чтобы изменить эти установки и запрограммировать другие пункты меню,*

*выберите **Меню » Настройки » Быстрый доступ***

### Как открыть меню

Находясь в режиме ожидания, нажмите ЦЕНТРАЛЬНУЮ клавишу ВЫБОРА, чтобы открыть **Меню** и отобразить основные категории. С помощью джойстика перемещайтесь по меню.

### Навигация по системе меню

При перемещении по меню нажмите клавишу **Назад** для возврата к предыдущему меню без сохранения изменений. Нажмите клавишу **Выйти** для возврата в режим ожидания из меню верхнего уровня.

Нажмите клавишу **ОТБОЙ** для возврата в режим ожидания из любого пункта меню без сохранения изменений.

Также для активации функций меню в телефоне Vertu можно использовать голосовые команды. Дополнительные сведения см. в разделе "Голосовой набор" на стр. 10.

### Изменение отображения пунктов меню

- > Выберите:
  - Меню » Функции » Вид главного меню**
- > Выберите один из следующих пунктов:
  - > **Список** - отображение значков главного меню по одному.
  - > **Значки** - отображение всех значков главного меню на экране. Значки пунктов можно перемещать, чтобы расположить пункты в удобном порядке.
  - > **Вкладки** - отображение значков главного меню вдоль верхней границы экрана и пунктов меню под ними.

## Сообщения

Меню **Сообщения** позволяет писать, отправлять, получать и читать сообщения.

Телефон Vertu поддерживает:

- > текстовые сообщения,
- > мультимедийные сообщения,
- > флэш-сообщения,
- > голосовые сообщения,
- > сообщения электронной почты
- > сообщения чата

В этом меню есть полезная функция **Отчет о передаче**, позволяющая узнать, были ли сообщения доставлены адресату.



- > **Новое сообщение**
- > **Входящие**
- > **Электронная почта**
- > **Черновики**
- > **Исходящие**
- > **Переданные**
- > **Сохраненные**
- > **Отчет о передаче**
- > **Голосовые сбч**
- > **Инфо-сообщения**
- > **Чат**
- > **Служ. команды**
- > **Удалить сбч**
- > **Парам. сообщ.**

## Контакты

Меню **Контакты** позволяет добавлять и удалять номера для контактов, сохранять их в памяти телефона или SIM-карты и настраивать быстрый набор.

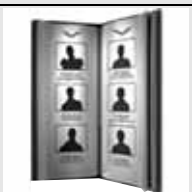

- > **Имена**
- > **Новый контакт**
- > **Настройки**
- > **Группы**
- > **Номера быстрого набора**
- > **Удал. все конт.**
- > **Перемест. конт.**
- > **Скопир. конт.**

## Журнал

Меню **Журнал** позволяет просматривать сведения о пропущенных, принятых и сделанных голосовых вызовах и сеансах передачи данных.

Можно также просматривать сведения о полученных и отправленных сообщениях, об объеме данных, полученных и отправленных при просмотре веб-страниц.



- > **Длит. всех вызовов**
- > **Неприн. вызовы**
- > **Принятые вызовы**
- > **Набранны. номера**
- > **Адресаты сбч.**
- > **Очистить списки**
- > **Длительн. вызовов**
- > **Счетч. пакетн.**
- > **Таймер пакетн.**
- > **Журнал сбч**
- > **Журнал синхр.**
- > **Длит. инт.-выз.**

## Настройки

Меню **Настройки** позволяет изменить конфигурацию телефона Vertu.

Сюда входит широкий набор функций, от установки времени до мелодий вызова и настройки ссылок.

Рекомендуется защитить телефон Vertu и SIM-карту паролем с помощью функции **Защита**.



- > **Дата и время**
- > **Режимы**
- > **Темы**
- > **Сигналы**
- > **Дисплей**
- > **Быстрый доступ**
- > **Подкл. устройств**
- > **Вызов**
- > **Телефон**
- > **Аксессуары**
- > **Конфигурация**
- > **Защита**
- > **Сброс до перв. настроек**
- > **Синхр./р. копир.**

## Мультимедиа

Меню **Доп. функции** содержит заранее загруженные игры, калькулятор и диктофон. Также здесь могут храниться звуковые и графические файлы.



- > **Галерея**
- > **Приложения**
- > **Калькулятор**
- > **Проигрыват.**
- > **Диктофон**
- > **Заметки**

## Календарь

Меню **Календарь** позволяет просматривать календарь, делать заметки, устанавливать напоминания о предстоящих событиях или датах и создавать список задач.

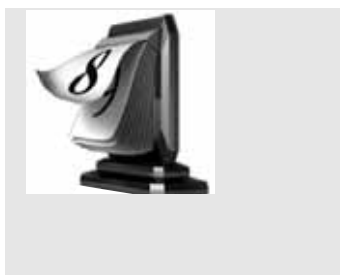

## Будильник

Меню **Будильник** позволяет быстро установить будильник. Нажмите **Функции** для доступа к функциям **Повтор** и **Повтор**.



## Интернет

Меню **Интернет** позволяет подключиться к Интернету и задавать личную домашнюю страницу.

Настройки конфигурации сети находятся в меню **Настройки** » **Конфигурация**.



- > Vertu Mobile
- > Домашняя страница
- > Закладки
- > На адрес
- > Последн. адрес
- > Параметры Интернет
- > Очистить кэш

## Vertu Services

**Vertu Services** - программное обеспечение и услуги, доступные только для владельцев Vertu.

**Vertu Select** - доступ к дополнительному содержимому для мобильных устройств, игр и приложениям, специально отобранным для владельцев Vertu.

### Vertu Fortress

обеспечивает надежное резервное копирование данных.

### Vertu Concierge

- альтернативный способ позвонить в службу Vertu Concierge.

### Путешествие

- обновляемые в реальном времени сведения об авиарейсах, погоде и курсах валют.



- > Vertu Select
- > Vertu Fortress
- > Vertu Concierge
- > Путешествие

## Персональная настройка телефона Vertu

### Использование быстрого доступа

Можно настроить меню **Актив** так, чтобы оно автоматически изменялось в соответствии с вашими нуждами.

Существует два способа использования быстрого доступа **Актив** в телефоне Vertu.

- > **Автосорт. вкл.** - автоматически показывает меню, содержащее пять наиболее часто используемых функций и две последние использованные функции
- > **Автосорт. выкл.** - позволяет выбирать, какие параметры меню должны отображаться в списке **Актив**.

Чтобы включить автоматическую сортировку, нажмите **Актив** » **Функции** » **Автосорт. вкл.**

Чтобы включить ручную сортировку, нажмите **Актив** » **Функции** » **Автосорт. выкл.**

### Создание быстрого доступа Актив вручную

Для настройки пунктов, доступных в списке **Актив**, выведите этот список, как описано выше, и выберите **Функции** » **Выбрать функции**. Выберите пункты, которые нужно вывести на экран, в списке **Актив**.

Также можно настроить доступ к ссылкам с помощью джойстика. В режиме ожидания нажмите и удерживайте одну из клавиш прокрутки и выберите параметр, доступ к которому должен осуществляться с помощью этой клавиши.

### Использование меню быстрого доступа

Чтобы воспользоваться быстрым доступом **Актив**, в режиме ожидания нажмите клавишу **ВЫБОРА Актив**.

С помощью джойстика и ЦЕНТРАЛЬНОЙ клавиши **ВЫБОРА** выберите нужную ссылку.

Наиболее полезные ссылки **Актив**:

- > *Включение и выключение WLAN*
- > *Включение и выключение Bluetooth*
- > *Переключение между только GSM и 3G + GSM (Двойной режим)*
- > *Выбор оператора (для выбора оператора сети, заключившего соглашение о роуминге GPRS с оператором домашней сети).*

### Изменение фона

Телефон Vertu поставляется с набором изображений, которые можно использовать как фоновый рисунок для экрана.

### Изменение фонового изображения

- > Выберите **Меню** » **Настройки** » **Темы** или воспользуйтесь ссылкой **Актив**.
- > Выберите один из доступных фоновых рисунков.
- > Выберите **Примен.** для изменения фонового рисунка.

## Изменение режимов

В телефоне Vertu имеется несколько режимов, позволяющих одновременно изменить мелодию вызова, громкость сигнала и вибровывозов. Режимы могут включаться в заданное время, например, можно установить режим **Без звука** во время встречи, и, если было задано, режим **Общий** будет снова выбран по окончании встречи.

### Режим полета

Режим полета позволяет отключить все функции, требующие использования радиосигнала, но при этом сохранить доступ к автономным играм, календарю и телефонным номерам.

> Выберите **Меню » Настройки » Режимы » Полет**

Включайте режим полета в местах, где недопустимы радиопомехи, например на борту самолета или в больнице.

 *Чтобы совершить экстренный вызов в режиме полета, звоните как обычно и ответьте **Да** при появлении вопроса **Отключить режим "Полет"**?*

Чтобы отключить режим полета, выберите любой другой режим.

 *Чтобы быстро изменить режим, коротко нажмите клавишу ВКЛЮЧЕНИЯ.*

*Нажмите и удерживайте клавишу # для переключения между режимами **Без звука** и **Общий**.*

## Изменение мелодии вызова

Телефон Vertu поставляется вместе с набором мелодий звонков. Также можно загружать мелодии звонков в форматах AAC, MP3 и MIDI.

### Изменение мелодии вызова

- > Выберите **Меню » Настройки » Сигналы** или воспользуйтесь ссылкой **Актив**.
- > Медленно прокручивайте список мелодий звонков. Когда вы услышите понравившуюся вам мелодию звонка, нажмите **Выбрать**.

## Установка будильника

Телефон Vertu оснащен полезной функцией будильника.

- > Выберите **Меню » Будильник** или воспользуйтесь ссылкой **Актив**.

Введите время и нажмите клавишу ВЫБОРА **Функции**, чтобы настроить функции повтора.

Когда будильник установлен, значок будильника отображается на экране режима ожидания.

Если время отображается в режиме **Аналоговые**, на часах в режиме ожидания будет отображаться красная стрелка будильника. Стрелка будильника указывает на время сигнала будильника.

Чтобы отключить будильник, нажмите **Меню » Будильник » Функции » Сигнал: » Откл.**

 *Сигнал будильника подается также и в том случае, когда телефон выключен. Не забывайте об этом, если вы находитесь в зоне, где запрещено пользоваться телефоном.*

## Использование Bluetooth

Технология Bluetooth позволяет легко пересылать изображения и видеоклипы, а также пользоваться беспроводной связью с помощью совместимой гарнитуры Bluetooth. Сначала нужно выполнить сопряжение с другим устройством, которое должно находиться в пределах 10 м от телефона Vertu.

Полное меню Bluetooth находится в **Меню » Настройки » Подкл.устройств**.

С помощью пунктов этих меню вы можете включить функцию Bluetooth, разрешить обнаруживать ваш телефон, выполнить поиск активных устройств и установить сопряжение вашего телефона с другими устройствами Bluetooth, например, с гарнитурой Bluetooth.

 *Выключите функцию Bluetooth, если она не используется, чтобы увеличить продолжительность работы аккумулятора.*

С помощью меню **Актив** включайте и выключайте Bluetooth.

### Добавление нового контакта

Чтобы быстро добавить новый контакт, находясь в режиме ожидания, введите номер, а затем нажмите ЦЕНТРАЛЬНУЮ клавишу ВЫБОРА. Введите имя контакта и сохраните его с помощью клавиши **Сохранить**.

### Голосовой набор

Обращаться к пунктам меню и набирать номера можно с помощью голосовых команд.

- > Нажмите и удерживайте правую клавишу ВЫБОРА в режиме ожидания или нажмите и удерживайте клавишу снижения громкости.
- > Четко назовите пункт меню или имя контакта.
- > Выберите в списке нужный пункт. Если не сделать выбор в течение 5 секунд, автоматически будет выбран верхний пункт.

### 3G

Телефон Vertu не настроен для автоматического использования 3G. Если вы хотите использовать 3G для более быстрой загрузки данных или при роуминге в Японии, необходимо включить 3G в меню **Актив**. Для этого нажмите клавишу ВЫБОРА **Актив » Тип сети » Двойной режим**

## Использование Интернета

 **Загружайте и используйте только файлы из источников, обеспечивающих надежную защиту от вредоносного программного кода.**

Получить доступ к мобильным интернет-услугам можно с помощью веб-браузера телефона Vertu. Можно просматривать страницы в форматах WML или XHTML.

В зависимости от провайдера телефон Vertu может быть уже настроен для доступа в Интернет, и вы сможете начать пользоваться Интернетом немедленно. Если не удастся подключиться к Интернету, обратитесь в службу Vertu Concierge или посетите веб-сайт [www.vertu.com](http://www.vertu.com) и загрузите настройки.

Чтобы открыть веб-браузер, выберите **Меню » Интернет** или нажмите и удерживайте клавишу "0".

## Использование музыкального проигрывателя

Телефон Vertu оснащен музыкальным проигрывателем для прослушивания музыки, аудиозаписей или других файлов в форматах MP3, MP4, AAC, eAAC+ или Windows Media, перенесенных на телефон Vertu. Музыкальные файлы можно принимать через Bluetooth, в сообщениях MMS или с помощью диспетчера файлов в Vertu PC Suite.

Чтобы открыть музыкальный проигрыватель, перейдите к **Меню** » **Доп. функции** » **Проигрывает**.

Переданные на телефон Vertu музыкальные файлы автоматически добавляются в список песен в музыкальном проигрывателе.



*Нажмите и удерживайте клавишу ОТБОЙ, чтобы выключить музыкальный проигрыватель.*

## Использование WLAN и интернет-телефонии

Телефон Vertu оснащен технологией WLAN, позволяющей подключаться к Интернету через беспроводную локальную сеть, а не через GPRS.

Также можно совершать голосовые вызовы через Интернет с помощью WLAN, но сначала требуется настроить у провайдера учетную запись интернет-телефонии.

В некоторых странах могут существовать ограничения на использование беспроводных локальных сетей. За дополнительными сведениями обратитесь в местные органы власти

## Компакт-диск

Компакт-диск Vertu запускается на совместимых компьютерах с дисководом для компакт-дисков и с установленной ОС Microsoft® Windows® 2000, Microsoft® Windows® XP или Microsoft® Vista®. Необходимо не менее 250 МБ свободного дискового пространства и права администратора компьютера.

## Подключение к компьютеру

Для подключения телефона Vertu к компьютеру необходим USB-кабель Vertu или оборудование и программное обеспечение для беспроводного подключения Bluetooth.

## Vertu PC Suite

Пакет Vertu PC Suite включает следующие приложения, предназначенные для расширения функциональных возможностей телефона Vertu.

- > Резервное копирование
- > Синхронизация
- > Подключение к Интернету
- > Установка приложений
- > Менеджер файлов
- > Контакты
- > Сообщения
- > Хранение фотографий
- > Проигрыватель мультимедиа

## Установка программного обеспечения Vertu PC Suite

- > Вставьте компакт-диск телефона Vertu в дисковод компакт-дисков персонального компьютера.
- > Нажмите кнопку "Установить сейчас".
- > Следуя появляющимся на-экране инструкциям, выполните установку.

## Просмотр электронной версии справочного руководства

- > Запустите компакт-диск в соответствии с приведенными выше инструкциями.
- > Нажмите кнопку "Открыть файл PDF".

## Настройка MMS, просмотра веб-страниц и электронной почты

- > Запустите компакт-диск в соответствии с приведенными выше инструкциями.
- > Нажмите кнопку "Запросить параметры настройки".
- > Для настройки MMS, просмотра веб-страниц и электронной почты компьютер должен быть подключен к Интернету.

## Регистрация телефона Vertu

- > Запустите компакт-диск в соответствии с приведенными выше инструкциями.
- > Нажмите кнопку регистрации телефона.
- > Для регистрации телефона компьютер должен быть подключен к Интернету.

## Уход и обслуживание

Изделия Vertu изготавливаются из лучших материалов, и для поддержания их в хорошем состоянии необходимо соблюдать определенные правила.



**Гарантия не распространяется на случаи причинения ущерба, вызванные нарушением этих правил.**

## Керамика и сапфир

Керамика и сапфир — очень прочные материалы, но в то же время они достаточно хрупки и могут быть поцарапаны более твердыми материалами и предметами. Кроме того, они могут быть повреждены при падении телефона.

Избегайте следующих воздействий:

- > Контакт с другими твердыми предметами и материалами, например ювелирными изделиями с бриллиантами, маникюрными принадлежностями, абразивными материалами и минеральными кристаллами.
- > Падение и удары о твердую поверхность.
- > Регулярное трение о твердую поверхность.

## Кожа

Над изделиями Vertu из кожи работают лучшие мастера. Каждый фрагмент из кожи уникален и обладает особенностями, которые подчеркивают его индивидуальность. Любое кожаное изделие легко повредить, поэтому с ними следует обращаться осторожно.

Избегайте следующих воздействий:

- > Длительное воздействие воды или высокой влажности.
- > Падение, удары и трение о твердую поверхность.
- > Воздействие высоких температур.
- > Контакт с жирными веществами, косметикой и растворителями.

## Металл

Металлические детали изделий Vertu отвечают высочайшим стандартам качества, и для сохранения их внешнего вида необходимо осторожное обращение.

Избегайте следующих воздействий:





- > Контакт с такими химическими веществами, как растворители, растворы щелочей и кислот, напитки на основе колы, а также длительное воздействие соленой воды. Если контакт все же произошел, как можно быстрее протрите металлические детали мягкой тканью.
- > Контакт с острыми предметами.
- > Падение и удары о твердую поверхность.
- > Контакт со шлифовальными материалами.

## Пробы

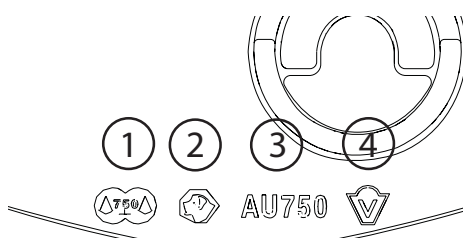
На золотых и платиновых телефонах Vertu стоят пробы, обозначающие используемый драгоценный металл. Все используемые драгоценные металлы проходят специальную проверку под контролем Швейцарской пробирной палаты, которая гарантирует, что чистота сплава соответствует строгим европейским стандартам пробирования.

Проба состоит из нескольких штампов, каждый из которых имеет определенное значение. Она располагается на задней панели телефона под серийным номером.



- 
 1. Общая контрольная проба в соответствии с европейскими стандартами маркировки — число 750 (18-каратное золото) или 950 (платина) на фоне весов.
- 
 2. Голова сенбернара — знак Швейцарской пробирной палаты.
- 
 3. Проба (чистота) металла — AU 750 (18-каратное золото) или PT950 (платина).
- 
 4. Эмблема Vertu.

## Бриллианты

Несмотря на то, что бриллианты чрезвычайно прочны, их можно повредить при неправильном обращении. Например, к их повреждению может привести резкий удар о твердую поверхность, а падение на твердую поверхность может привести к повреждению огранки и крепления камней. В результате их крепление может ослабнуть и они могут выпасть.

Следует также оберегать бриллианты от контакта с другими ювелирными украшениями, например кольцами или серьгами с бриллиантами, так как это может привести к появлению потертостей, царапин и сколов на камнях или элементах крепления. Следует проявлять разумную осмотрительность с тем, чтобы избежать контакта оправы камней и волокон одежды, особенно синтетической, т.к. это может привести к деформации оправы и ослабеванию крепления камней.

Рекомендуется хранить телефон Vertu, когда он не используется, в кожаном чехле Vertu, в особенности при ношении в сумках и багаже.

Если бриллианты становятся тусклыми, их можно слегка отполировать с помощью полировочной ткани Vertu из микроволокна.

## Технические характеристики

Объем	65 см <sup>3</sup>
Вес	Нержавеющая сталь 166 г
	Золото 218 г
	Платина 238 г
Длина	130,3 мм
Ширина	42 мм
Толщина	13,1 мм

## Аккумулятор BL-5CV Li-ion

Время работы в режиме разговора	GSM до 5 часов
	3G до 3 часов
Время работы в режиме ожидания	GSM до 300 часов
	3G до 300 часов

## 2 ЗАЩИТА

Телефон Vertu оснащен несколькими функциями защиты, помогающими предотвратить:

- > несанкционированное использование телефона Vertu с вашей SIM-картой;
- > несанкционированное использование телефона Vertu с другой SIM-картой;
- > несанкционированное использование вашей SIM-карты в другом телефоне.

### PIN-код

PIN-код (персональный идентификационный номер), содержащий от 4 до 8 цифр, помогает защитить SIM-карту от несанкционированного использования. Если функция PIN-кода активна, необходимо вводить PIN-код каждый раз при включении телефона Vertu. Если SIM-карта ранее использовалась в другом телефоне, код останется прежним. PIN-код по умолчанию устанавливается поставщиком услуг. Некоторые поставщики услуг не разрешают отключать апрос PIN-кода.



*Если ввести PIN-код неправильно три раза подряд, SIM-карта блокируется. Обратитесь к поставщику услуг, чтобы узнать код PUK (PIN Unblocking).*

*Если SIM-карта была заблокирована, введите код PUK.*

*Коды PUK нельзя изменить. Если ввести неправильный код PUK 10 раз подряд, SIM-карта блокируется окончательно.*

Включение и выключение PIN-кода

1. В режиме ожидания нажмите **Меню** » **Настройки** » **Защита** » **Запрос PIN-кода**.
2. Нажмите **Выбрать**, чтобы изменить настройку.
3. Пролистайте до значения **Вкл.**, чтобы включить запрос PIN-кода, или **Откл.**, чтобы отключить его, а затем нажмите **Выбрать**.
4. Введите PIN-код и нажмите **ОК**.  
Появится сообщение с подтверждением.

Изменение PIN-кода

1. Находясь в режиме ожидания нажмите **Меню** » **Настройки** » **Защита** » **Коды доступа** » **Изменить PIN-код**.
2. Когда появится приглашение, введите текущий PIN-код и нажмите **ОК**.
3. Когда появится приглашение, введите новый PIN-код и нажмите **ОК**.
4. Введите новый PIN-код еще раз для подтверждения и нажмите **ОК**.  
Появится сообщение с подтверждением.

### PIN2-код

PIN2-код используется для защиты расширенных пользовательских функций SIM-карты, например списков разрешенных номеров. PIN2-код не должен совпадать с PIN-кодом.

Изменение PIN2-кода

1. В режиме ожидания нажмите **Меню** » **Настройки** » **Защита** » **Коды доступа** » **Изменить PIN2-код**.
2. Когда появится приглашение, введите текущий PIN2-код и нажмите **ОК**.
3. Когда появится приглашение, введите новый PIN2-код и нажмите **ОК**.
4. Введите новый PIN2-код еще раз для подтверждения и нажмите **ОК**.

Появится сообщение с подтверждением.

Функции, защищаемые PIN2-кодом SIM-карты, будут заблокированы при неправильном вводе PIN2-кода несколько раз, обычно три раза подряд. Чтобы разблокировать PIN2-код и восстановить полную работоспособность SIM-карты, необходимо обратиться к поставщику услуг для получения кода разблокирования PIN2 (PUK2).

### Защитный код

Защитный код защищает телефон Vertu от несанкционированного использования. При первом доступе к этой функции потребуется выбрать код (от 5 до 10 цифр длиной). Этот код необходимо ввести, прежде чем можно будет выполнить следующие действия:

- > *включить телефон после вставки новой SIM-карты (если настроена функция защиты);*
- > *стереть все записи в списке контактов;*
- > *восстановить настройки по умолчанию;*
- > *изменить уровень защиты.*



*Если ввести неправильный защитный код пять раз подряд, телефон Vertu не будет принимать правильный защитный код в течение следующих пяти минут. В течение этих пяти минут телефон Vertu будет выдавать сообщение об ошибке при попытке ввести даже правильный защитный код.*

Изменение защитного кода

1. Находясь в режиме ожидания нажмите **Меню** » **Настройки** » **Защита** » **Коды доступа** » **Изм. защитный код**.
2. Когда появится приглашение, введите текущий защитный код и нажмите **ОК**.
3. Когда появится приглашение, введите новый защитный код и нажмите **ОК**.
4. Введите новый защитный код еще раз для подтверждения и нажмите **ОК**.  
Появится сообщение с подтверждением.

Запишите новый защитный код и храните его в секрете в безопасном месте.



## Уровень защиты

Функция уровня защиты позволяет определять, когда требуется вводить защитный код. Защитный код защищает телефон Vertu от несанкционированного использования.

Изменение уровня защиты

1. В режиме ожидания нажмите **Меню » Настройки » Защита » Уровень защиты**.
2. Выберите один из следующих трех вариантов и нажмите **Выбрать**:  
 Нажмите **Нет**, чтобы отключить защитный код и разрешить использование в телефоне любой SIM-карты  
 Нажмите **Память**, чтобы разрешить использование любой SIM-карты в телефоне, но после вставки другой SIM-карты потребуются ввести защитный код для доступа к каталогу телефона Vertu  
 Нажмите **Телефон**, чтобы защитный код требовалось ввести при включении телефона после вставки другой SIM-карты
3. Когда появится приглашение, введите защитный код и нажмите **ОК**.  
 После изменения уровня защиты номера в списке принятых вызовов стираются.

## Защитный модуль

Если на SIM-карте присутствует защитный модуль, он улучшает работу служб безопасности для приложений, требующих подключения через браузер, и позволяет пользоваться цифровой подписью. Защитный модуль может содержать сертификаты, а также открытые и закрытые ключи. Сертификаты сохраняются в защитном модуле поставщиком услуг. Защитный модуль не поставляется компанией Vertu.

Просмотр или изменение настроек защитного модуля

В режиме ожидания нажмите **Меню » Настройки » Защита » Парам. защ. модуля**

## Запрет вызовов

Запрет вызовов – это сетевая услуга, позволяющая запрещать входящие и исходящие вызовы. Чтобы получить дополнительные сведения об использовании этой функции, обратитесь к поставщику услуг.

При запрете исходящих вызовов могут быть разрешены вызовы по номерам экстренного вызова, запрограммированным в телефоне Vertu.

Чтобы настроить услугу запрета вызовов, необходимо ввести пароль запрета. Чтобы получить пароль запрета, обратитесь к поставщику услуг.

Включение и отключение запрета вызовов

1. В режиме ожидания нажмите **Меню » Настройки » Защита » Услуга запрета вызовов**.
2. Выберите один из следующих пяти вариантов и нажмите **Выбрать**:  
 Нажмите **Исходящие вызовы**, чтобы запретить исходящие вызовы.  
 Нажмите **Международные вызовы**, чтобы запретить международные вызовы.  
 Нажмите **Междунар., кр. своей**, чтобы запретить международные вызовы, за исключением вызовов в свою страну (определяется поставщиком услуг), когда вы находитесь за границей.  
 Нажмите **Входящие вызовы**, чтобы запретить входящие вызовы.  
 Нажмите **Входящие, если за границей**, чтобы запретить все входящие вызовы, когда вы находитесь за границей.
3. Пролистайте до значения **Включить**, чтобы включить запрет, **Отмена** чтобы отключить его, или **Состояние**, чтобы просмотреть состояние текущего запрета, а затем нажмите **Выбрать**.
4. При включении или отключении запрета необходимо ввести пароль запрета, а затем нажать **ОК**.  
 Появится сообщение с подтверждением.

Отмена всех запретов вызовов

1. В меню **Услуга запрета вызовов** нажмите **Отменить все запреты**, чтобы отменить все запреты вызовов.
2. После приглашения введите пароль запрета, а затем нажмите **ОК**.

## Пароль запрета

Пароль запрета вызовов используется для ограничения доступа к услуге запрета вызовов. Чтобы получить пароль запрета, обратитесь к поставщику услуг.

Изменение пароля запрета

1. В режиме ожидания нажмите **Меню » Настройки » Защита » Коды доступа » Изм. пароль запрета**
2. Когда появится приглашение, введите текущий пароль запрета и нажмите **ОК**.
3. Когда появится приглашение, введите новый пароль запрета и нажмите **ОК**.
4. Введите новый пароль запрета еще раз для подтверждения и нажмите **ОК**. Появится сообщение с подтверждением.

## Разрешенные номера

Разрешенные номера – это сетевая услуга, позволяющая разрешить исходящие вызовы только на номера, указанные в списке. Чтобы получить дополнительные сведения об использовании этой функции, обратитесь к поставщик услуг.

Когда включена услуга разрешенных номеров, может быть по-прежнему возможно звонить по номерам экстренного вызова, запрограммированным в телефоне Vertu, например 000, 08, 110, 112, 118, 119, 911, \*911, 999, \*999 или другим официальным номерам экстренного вызова.



*Чтобы сохранять и редактировать номера в списке разрешенных номеров или чтобы звонить по номерам, отсутствующим в этом списке, необходимо вводить PIN2-код. PIN2-код поставляется вместе с некоторыми SIM-картами. Чтобы получить дополнительные сведения, обратитесь к поставщику услуг.*

## Включение и отключение разрешенных номеров

1. В режиме ожидания нажмите **Меню** » **Настройки** » **Защита** » **Разрешенные номера**.
2. Прокрутите до значения **Вкл.**, чтобы разрешить вызовы только по номерам из списка, **Откл.**, чтобы отключить разрешенные номера, или **Номера**, чтобы просмотреть номера в списке разрешенных номеров, а затем нажмите **Выбрать**.  
При первом использовании функции разрешенных номеров рекомендуется выбрать "Номера", чтобы добавить номера в список, прежде чем включить разрешенные номера. Будет выведено два сообщения с предупреждениями.
3. Когда появится приглашение, введите PIN2-код и нажмите **ОК**.
4. Введите номер вручную, а затем нажмите **ОК** или нажмите **Поиск**, чтобы выбрать имя из списка контактов, а затем нажмите **Выбрать**.
5. При вводе номера вручную введите также имя для этого номера, а затем нажмите **ОК**.
6. Появится сообщение с подтверждением, а затем снова откроется список разрешенных номеров. Введите дополнительные номера в список аналогичным образом. Заполнив список, нажмите **Назад**.
7. Прокрутите до значения **Вкл.**, чтобы включить функцию разрешенных номеров.



*Когда функция разрешенных номеров включена, соединения GPRS невозможны, за исключением случаев отправки текстовых сообщений через соединение GPRS. В этом случае номер получателя сообщения и номер центра сообщений должны быть включены в список разрешенных номеров. Нельзя вручную получить доступ к памяти SIM (просматривать или копировать номера на SIM-карте), если активна функция разрешенных номеров.*

## Изменение списка разрешенных номеров

1. Находясь в режиме ожидания нажмите **Меню** » **Настройки** » **Защита** » **Разрешенные номера** » **Номера**.
2. Когда появится приглашение, введите PIN2-код и нажмите **ОК**.
3. Выберите один из следующих вариантов и нажмите **Выбрать**:  
Нажмите **Показать номер**, чтобы просмотреть номер для записи.  
Нажмите **Добавить**, чтобы добавить номер в список разрешенных номеров.  
Нажмите **Изменить**, чтобы изменить выбранную запись.  
Нажмите **Удалить**, чтобы удалить выбранную запись.  
Нажмите **Удалить все**, чтобы удалить записи из списка.

## Закрытая группа

Закрытая группа – это сетевая услуга, позволяющая указать группу лиц, которым вы можете звонить и которые могут звонить вам. Чтобы получить дополнительные сведения об использовании этой функции, обратитесь к поставщику услуг.

Если исходящие вызовы разрешены только членам закрытой группы, по-прежнему можно звонить на номера экстренного вызова, запрограммированные в телефоне Vertu, например 000, 08, 110, 112, 118, 119, 911, \*911, 999, \*999 или другие официальные номера экстренного вызова.

### Включение или отключение закрытой группы

1. В режиме ожидания нажмите **Меню** » **Настройки** » **Защита** » **Закрытая группа**.
2. Прокрутите до значения **Вкл.**, чтобы включить закрытую группу, **Откл.**, чтобы отключить ее, или **По умолчанию**, чтобы указать, что лица, включенные в группу, согласованную с поставщиком услуг, могут звонить вам, а вы можете звонить им. Затем нажмите **Выбрать**.
3. При включении закрытой группы после приглашения введите номер группы, а затем нажмите **ОК**. Будет выведено сообщение с подтверждением.

## Сертификаты авторизации и сертификаты пользователя

Дополнительные сведения о загрузке таких элементов, как **Сертификаты** и **Сертификаты польз.**, в телефон Vertu см. "ИНТЕРНЕТ" на стр. 53.

## 3 СООБЩЕНИЯ

Телефон Vertu предоставляет широкие возможности по обмену сообщениями, позволяет отправлять и получать сообщения различных типов, если они поддерживаются поставщиком услуг сотовой связи.



**Поскольку при доставке сообщений могут происходить сбои, не следует полагаться на них при передаче важных сведений.**

### Сообщения SMS

Текстовые сообщения (также называемые SMS) – это простые сообщения, содержащие только текст, до 160 символов. Телефон Vertu поддерживает отправку сообщений SMS, длина которых превышает предельную длину одного сообщения. Более длинные сообщения отправляются по частям как два или более сообщений. Поставщик услуг сотовой связи может взимать соответствующую плату. Это наиболее распространенная форма обмена сообщениями, поддерживаемая широким диапазоном телефонов и доступная в большинстве стран.

### Сообщения MMS

Сообщения MMS позволяют отправлять изображения, видео- и аудиофайлы в дополнение к тексту в теле сообщения. Стандарт MMS поддерживается большинством современных телефонов, но для получения этих сообщений телефон получателя должен быть соответствующим образом настроен.

### Быстрые сообщения

Быстрые сообщения – это текстовые сообщения, отображаемые немедленно после получения. Быстрые сообщения не сохраняются автоматически.

### Звуковые сообщения

Можно использовать службу MMS для создания и отправки звуковых сообщений. Чтобы пользоваться звуковыми сообщениями, услуга MMS должна быть активирована.

### Сообщения электронной почты

Сообщения электронной почты можно отправлять с других устройств, например компьютеров. Сообщения электронной почты можно получать с помощью некоторых мобильных телефонов, если телефон получателя соответствующим образом настроен.

### Чат

С помощью чата (Wireless Village) можно отправлять короткие, простые текстовые сообщения пользователям, находящимся в сети. Необходимо подписаться на услугу и зарегистрироваться, чтобы пользоваться услугой мгновенных сообщений. Сведения о доступности этих услуг и ценах, а также инструкции можно получить у поставщика услуг сотовой связи.

### Голосовые сообщения

Голосовые сообщения сохраняются оператором сети. Если оператор сети предоставляет услугу голосовых сообщений, звонящие вам люди могут записать для вас сообщение, когда ваш телефон Vertu выключен или вы не отвечаете на вызов.

### Информационные сообщения

Можно получать сообщения на различные темы от поставщика услуг сотовой связи (услуга сети). Обратитесь к поставщику услуг за более подробной информацией.

### Ввод текста

Можно вводить текст обычным способом или с помощью интеллектуального ввода. При обычном способе ввода текста нажимайте цифровые клавиши несколько раз подряд, пока не появится нужный символ. При интеллектуальном вводе можно вводить буквы одним нажатием клавиши.

При вводе текста, если включен интеллектуальный ввод, значок появится в верхней части экрана (см. раздел “Интеллектуальный ввод текста” на стр. 16). Если включен обычный ввод текста, будет отображаться значок .

Рядом со значком ввода текста будет отображаться один из следующих значков, указывающих, какой регистр символов включен:



Указывает, что включен верхний регистр



Указывает, что включен смешанный регистр



Указывает, что включен нижний регистр

Чтобы пролистать разные варианты регистров символов, нажимайте несколько раз клавишу #.

Для переключения между режимами ввода букв и цифр нажмите и удерживайте клавишу # и выберите нужный режим.

### Традиционный ввод текста

Нажмите цифровую клавишу от 1 до 9 несколько раз, пока не появится нужный символ. Не все символы, доступные с помощью клавиши, напечатаны на клавише. Доступные символы зависят от выбранного языка. См “Языковые настройки” на стр. 42.

Если следующая нужная буква находится на той же клавише, что и текущая, дождитесь появления курсора или коротко нажмите на любую из клавиш перемещения, а затем введите букву.

Наиболее часто используемые знаки пунктуации и специальные символы доступны нажатием клавиши 1. Для ввода дополнительных знаков нажмите клавишу \*.

### Интеллектуальный ввод текста

Для включения интеллектуального ввода или возврата к традиционному вводу текста:

1. Когда курсор находится в поле **Текст:**, нажмите **Функции**.
2. Выберите **Интеллектуальный ввод** » **Интеллектуальный ввод**.
3. Выберите **Вкл.** для интеллектуального ввода или **Откл.**, чтобы отключить его.



*Чтобы быстро включать и выключать интеллектуальный ввод во время написания текста, нажмите и удерживайте **Функции** или нажмите и удерживайте клавишу #, а затем выберите **Интеллектуальный ввод включен** или **Интеллектуальный ввод отключен**.*

### Использование интеллектуального ввода текста

Интеллектуальный ввод текста позволяет быстро набирать текст с помощью ЦИФРОВЫХ клавиш телефона и встроенного словаря.

Начните вводить слово с помощью ЦИФРОВЫХ клавиш. Хотя с клавишей связано несколько букв, нажимайте каждую клавишу только один раз для ввода одной буквы. На экране отобразится знак \* или буква, если она имеет самостоятельное значение как отдельное слово. Введенные буквы отображаются с подчеркиванием.

Чтобы ввести специальный символ или улыбочку, нажмите и удерживайте клавишу \* или нажмите **Функции** » **Вставить символ** » **Символ** или **Улыбочка**. Прокрутите список до нужного символа или улыбочки и нажмите **Выбор**.

Чтобы принять предложенное слово, нажмите ЦИФРОВУЮ клавишу "0", чтобы вставить пробел.

Если после слова отображается знак ?, это означает, что введенное слово отсутствует в словаре. Чтобы добавить слово в словарь, нажмите **Слово**. Завершите слово (традиционным способом ввода) и нажмите **Сохранить**.

Чтобы ввести сложное слово, введите первую часть слова и прокрутите вперед для подтверждения. Введите следующую часть слова и подтвердите слово.

### Ввод цифр

Ввод цифр выполняется стандартным способом во всех случаях, когда требуется ввести цифру, как, например, при вводе телефонного номера. Нажмите клавишу с соответствующей цифрой.

При использовании функции ввода текста, например, при отправке текстового сообщения, можно переключиться на ввод цифр (например, для ввода телефонных номеров) одним нажатием клавиши:

1. Когда курсор находится в поле **Текст** :, нажмите и удерживайте клавишу #, пока не откроется меню.
2. Выделив **Ввод цифр**, нажмите **Выбрать**.
3. С помощью ЦИФРОВЫХ клавиш введите нужные номера.
4. Нажмите и удерживайте клавишу # снова, чтобы вернуться к предыдущему режиму ввода текста.



*Если нужно ввести только одну цифру, нажмите и удерживайте клавишу этой цифры, и эта цифра будет введена в сообщении.*

### Ввод специальных символов

Наиболее распространенные специальные символы, например знаки пунктуации, можно ввести нажатием ЦИФРОВОЙ клавиши 1. Другие специальные символы можно вставить в текста в любое время с помощью режима ввода специальных символов:

1. Когда курсор находится в поле **Текст** :, нажимайте клавишу \* (или нажмите и удерживайте ее, если включен интеллектуальный ввод), пока не отобразится меню специальных символов.
2. Прокрутите список до нужного специального символа и нажмите **Выбор**.

Специальные символы занимают больше места, чем обычные символы, и если в сообщении содержатся специальные символы, индикатор может неправильно показывать длину сообщения. Перед отправкой сообщения устройство поажет, не превышает ли длина сообщения допустимую длину для одного сообщения. Можно отменить отправку, выбрав команду "Отмена", или сохранить сообщение в папке входящих.

### Размер шрифта

Телефон Vertu поддерживает различные размеры шрифтов для просмотра сообщений. Настроенный размер шрифта распространяется как на составляемые, так и на полученные сообщения, но он не влияет на то, как будет выглядеть сообщение у получателя.

Изменение размера шрифта в сообщениях

1. В режиме ожидания нажмите **Меню** » **Сообщения** » **Парам. сообщ.** » **Общие параметры** » **Размер шрифта**.
2. Выберите **Мелкий шрифт**, **Обычный шрифт** или **Крупный шрифт**, а затем нажмите **Выбрать**.

### Группы

Если вы часто отправляете сообщения ограниченной группе получателей, можно определить эту группу, чтобы упростить процесс.

При отправке сообщения группе телефон автоматически отправляет сообщение каждому получателю в списке. При отправке сообщения группе плата взимается за каждого получателя в списке. См "Группы" на стр. 30.

### Недоставленные сообщения

Если отправленное сообщение не удается доставить, телефон Vertu может действовать по-разному в зависимости от типа отправленного сообщения.



*Некоторые поставщики услуг сотовой связи не разрешают международную отправку или получение текстовых сообщений. За дополнительными сведениями обратитесь к своему оператору мобильной связи.*

### Сообщения одному получателю

Если не удалось доставить сообщение, отправленное на один номер, на экране отобразится **Сообщение не передано**. См. **информацию**.

1. Нажмите **ОК**.
2. Непереданное сообщение появится в папке **Исходящие**.
3. Когда сообщение выделено, либо нажмите **Открыть** для просмотра сообщения, либо нажмите **Функции**, выберите один из параметров и нажмите **Выбрать**:

**Повторить передачу** – сообщение повторно отправляется исходному получателю

**Удалить** – сообщение удаляется из папки "Исходящие"

**Передать копию** – сообщение отправляется на другой номер

**Изменить** – можно отредактировать сообщение или изменить номер получателя

**Переместить** – сообщение перемещается в другую папку

**Извлечь информ.** – любые номера, адреса электронной почты или адреса в Интернете из текущего сообщения используются при создании новых сообщений или контактов

**Копир. как шаблон** – сообщение сохраняется в виде шаблона для использования при создании других сообщений в будущем

**Инф. о сообщении** – отображаются сведения о сообщении, например дата и время отправки

**Новое сообщение** – открывается новое сообщение

**Отметить** – сообщение помечается для будущего удаления

**Отметить все** – все сообщения помечаются для будущего удаления, если в папке "Исходящие" находятся несколько сообщений.

### Сообщения для группы

Если сообщение не удалось доставить одному или нескольким получателям в группе, в список будет добавлена новая группа с именем **Недоставленные**.

Просмотр параметров недоставленных сообщений:

1. Находясь в режиме ожидания нажмите **Меню** » **Контакты** » **Группы** » **Недоставленные** » **Функции**.
2. Выберите один из следующих пунктов и нажмите **Выбрать**:
  - В список** – отправка сообщения получателям из списка получателей, которым сообщение не было доставлено
  - Обзор списка** – отображение списка получателей, которым сообщение не было доставлено
  - Удалить список** – удаление списка получателей, которым сообщение не было доставлено, из телефона Vertu
  - Показать сбщ** – отображение сообщения, которое не было доставлено.

### Папки с сообщениями

Все сообщения SMS и MMS, хранящиеся в телефоне, распределены по папкам. Кроме стандартных папок, можно создать новые папки для упорядочивания сообщений.

Обзор папок с сообщениями:

1. Находясь в режиме ожидания нажмите **Меню** » **Сообщения**.
2. Выберите одну из следующих папок и нажмите **Выбрать**:
  - Входящие** - Сообщения автоматически сохраняются в этой папке после получения и, по умолчанию, после прочтения
  - Черновики** - Содержит созданные вами и сохраненные для отправки в будущем сообщения
  - Исходящие** - Сообщения, поставленные в очередь для отправки, но еще не отправленные, сохраняются в этой папке
  - Переданные** - Отправленные сообщения автоматически сохраняются в этой папке
  - Сохраненные** - Папка для сохранения по умолчанию прочитанных сообщений. Здесь также находится папка с шаблонами (см. ниже)

Создание новой личной папки в папке **Сохраненные**:

1. Выберите **Меню** » **Сообщения** » **Сохраненные** » **Функции** » **Добавить папку**.
2. С помощью цифровых клавиш введите имя новой папки.
3. Нажмите **ОК**.



*Сообщения можно перемещать в эту и другие личные папки в телефоне Vertu (см. раздел "Чтение сообщений и ответ на них" на стр. 20).*

Переименование или удаление личной папки

1. Выберите **Меню** » **Сообщения** » **Сохраненные**.
2. Перейдите к личной папке, которую нужно переименовать или удалить.
3. Нажмите **Функции**.
4. Чтобы переименовать папку, выберите **Переименовать** и нажмите **Выбрать**.
5. С помощью цифровых клавиш переименуйте папку и нажмите **ОК**.
6. Чтобы удалить папку, нажмите **Удалить папку** » **Да** для подтверждения действия.

### Стирание нескольких сообщений SMS и MMS

Можно стереть все сообщения SMS и MMS из любой стандартной или личной папки или из всех папок сразу.

Удаление нескольких сообщений:

1. В режиме ожидания нажмите **Меню** » **Сообщения** » **Удалить сбщ**.
2. Выберите один из следующих пунктов и нажмите **Выбрать**:
  - Отдельные сбщ** – позволяет перемещаться по папкам и удалять отдельные сообщения
  - В папке** – позволяет удалить все сообщения в выбранной папке
  - Все сообщения** – удаляет все сообщения, хранящиеся в настоящее время в телефоне. У вас будет возможность сохранить непрочитанные сообщения перед удалением.
3. При появлении запроса подтвердите удаление. Восстановить удаленные сообщения невозможно.

### Сообщения SMS

Длина стандартных текстовых сообщений не может превышать 160 символов. Для создания более длинных сообщений можно использовать связанные сообщения.

### Связанные сообщения

Телефон Vertu может отправлять и получать длинные сообщения SMS (до 1000 символов). Длинные сообщения SMS автоматически разделяются на несколько сообщений и отправляются последовательно. Во время приема серия сообщений объединяется совместимым телефоном, образуя единое SMS-сообщение. Чтобы эта функция работала правильно, телефон получателя также должен поддерживать связанные сообщения.

Во время написания сообщения количество доступных символов и номер текущей части связанного сообщения (например, 904/1) отображаются в верхнем правом углу экрана.

При получении связанных сообщений можно начать читать первую часть раньше, чем телефон примет все сообщения. При просмотре сообщения на экране может отображаться надпись **\* часть текста отсутствует \***. Это нормально, и содержимое сообщения будет обновлено, как только будет доставлен недостающий фрагмент

## Параметры сообщений

Во время написания сообщения или ответа на сообщение SMS телефон Vertu использует режим для сообщений, определяющий способ взаимодействия телефона с поставщиком услуг при отправке сообщения. Большинство поставщиков услуг сотовой связи не требуют изменения этих настроек, так как необходимые сведения получают от SIM-карты автоматически. В зависимости от SIM-карты может быть возможно сохранить несколько наборов режимов для сообщений.

Изменение параметров сообщений:

1. В режиме ожидания нажмите **Меню** » **Сообщения** » **Парам. сообщ.** » **Сообщения SMS**.

2. Выберите один из следующих пунктов и нажмите **Выбрать** :  
**Отчет о передаче** – запрос от сети отчета о доставке сообщений. Отчеты сохраняются в папке **Сообщения** » **Отчет о передаче**

**Центр сообщений** – позволяет проверять, изменять и добавлять сведения о центре сообщений, используемом для отправки сообщений SMS. Этот номер можно получить у поставщика услуг сотовой связи

**Текущий центр сбщ.** – позволяет выбирать центр сообщений, через который телефон Vertu будет отправлять сообщения SMS

**Сообщение в силе** - позволяет определить длительность попыток сети отправить сообщение

**Формат сообщений** – позволяет выбрать тип сообщения, **Текст**, **Пейджинг** или **Факс**. Поставщик услуг сотовой связи может иметь ограничения по поддержке различных типов сообщений

**Исп. пакетн. данные** – определяет предпочтение GPRS для отправки сообщений SMS (см. раздел "Параметры пакетной передачи данных" на стр. 39)

**Поддержка симв.** с выбранным значением **Полный** гарантирует, что символы будут отправляться так, как они отображаются; а при выбранном значении **Сокращенная** символы с надстрочными знаками могут преобразовываться в другие символы

**Ответ - тот же центр** – позволяет получателю сообщения отправить вам ответ через ваш центр сообщений (услуга сети).

## Перезапись сообщений

Когда память сообщений заполнена, телефон Vertu не может отправлять или получать новые сообщения. Чтобы избежать этого, можно включить автоматическую перезапись самых старых сообщений в папке "Переданные" при получении или отправке новых сообщений.

Включение автоматической перезаписи сообщений в папке "Переданные"

1. Находясь в режиме ожидания, нажмите **Меню** » **Сообщения** » **Парам. сообщ.** » **Общие параметры** » **Сохранять переданн.** » **Да**.
2. В меню **Общие параметры** нажмите **Перезапись переданных** » **Разрешено**.

## Создание и отправка текстовых сообщений



*Мигающий значок  на экране в режиме ожидания означает, что память сообщений заполнена. Прежде чем получать или отправлять новые текстовые сообщения, необходимо стереть несколько существующих сообщений или переместить их в личную папку.*

Параметр **Новое сообщение** позволяет писать и отправлять текстовые сообщения.

Создание нового сообщения:

1. В режиме ожидания нажмите **Меню** » **Сообщения** » **Новое сообщение**.
2. С помощью **ЦИФРОВЫХ** клавиш введите номер телефона получателя в поле **Кому** .
3. Или возьмите номер телефона из записи контакта. Для этого выберите **Добавить** , а затем:

Нажмите **<Избранный>** , чтобы задать быстрый доступ к выбранным получателям или группам при отправке сообщений

Нажмите **Были выбраны** , чтобы отправить сообщение на недавно использовавшийся номер

Нажмите **Вызовы** , чтобы получить доступ к контакту через журнал вызовов

Нажмите **Контакты** , чтобы отправить сообщение на номер из списка контактов

Нажмите **Группы контактов** , чтобы отправить сообщение нескольким получателям, сохраненным как группа в списке контактов. См. "Группы" на стр. 30.



*Эту операцию можно повторить, чтобы добавить несколько получателей текстового сообщения.*

4. Прокрутите экран вниз и с помощью **ЦИФРОВЫХ** клавиш введите сообщение в поле **Текст** : .
5. Во время составления сообщения нажмите **Функции** , чтобы отобразить следующие возможности:  
**Передать** – немедленная отправка сообщения  
**Вставить** – добавление мультимедийного содержимого  
**Получатель** – добавление другого контакта в поля **Кому** , **Копии** или **Скрытые копии**  
**Добавить тему** – добавление строки **Тема** : в сообщение  
**Очистить поле** – удаление текста, введенного в поле сообщения  
**Встав. инф. контакта** – выбор имени из списка контактов и вставка его в тело сообщения  
**Вставить символ** – отображение всех доступных символов, которые можно использовать в сообщении  
**Язык ввода** - выбор другого языка, присутствующего в телефоне Vertu, для создания сообщения  
**Интеллектуальный ввод** – настройка интеллектуального ввода текста (дополнительные сведения об интеллектуальном вводе текста см. в разделе "Интеллектуальный ввод текста" на стр. 16)  
**Изменить тип сбщ** – возможность изменить тип создаваемого сообщения на **Сообщение** , **Сообщение з/п** , **Быстрое сбщ** или **Звуковое сбщ**  
**Изменить на MMS** – преобразование сообщения SMS в сообщение MMS  
**Сохранить сбщ** – сохранение сообщения в папке "Сохраненные"

## VERTU

**Функции передачи** – включение различных настроек при отправке сообщения:

Для параметра **Приоритет сбщ** может быть установлено значение **Обычный**, **Высокий** или **Низкий**

**Отчет о доставке** - позволяет запрашивать отчет о доставке этого сообщения или всех сообщений SMS

**Сохраненное** - позволяет сохранять копию сообщения в папке "Переданные"

**Период доставки** - позволяет выбирать длительность попыток сети отправить сообщение

**Передать сбщ как** - позволяет отправлять сообщения через **Текст**, **Пейджинг** или **Факс**

**Выйти из редактора** – выход из режима ввода текста (будет задан вопрос, следует ли сохранить незаконченные сообщения).

- Чтобы добавить файл к текстовому сообщению, прокрутите экран вниз и выберите тип файла из списка значков визу дисплея. Выбирать можно из следующих типов файлов.

- > *Текстовое поле*
- > *Шаблон*
- > *Аудиоклип*
- > *Файл Галереи*
- > *Заметка*
- > *Визитка*
- > *Изображение*

- Выберите **Вставить**, чтобы перейти к требуемому файлу.
- Выберите **Вставить**, чтобы добавить файл к сообщению.
- После завершения сообщения нажмите **Перед**.

### Чтение сообщений и ответ на них

При поступлении сообщения вы получите извещение, и в строке состояния появится значок конверта . По умолчанию также проигрывается звуковое оповещение.



*Если память телефона Vertu заполнена, может потребоваться удалить сообщения из папок "Входящие" и "Переданные", прежде чем можно будет отправлять и получать следующие сообщения.*

Чтение нового сообщения сразу после получения:

- Нажмите **Обзор**.
- Чтобы проигнорировать сообщение и просмотреть его позднее, нажмите **Выйти**.



*Если в папке "Входящие" имеются непрочитанные сообщения, значок  будет по-прежнему отображаться на экране режима ожидания.*

Чтение сохраненного сообщения:

- В режиме ожидания нажмите **Меню** » **Сообщения** » **Входящие**.
- Будет выделено последнее полученное сообщение. Перейдите к сообщению, которое хотите прочитать, и нажмите **Открыть**.

Просмотр списка доступных возможностей при чтении сообщения:

- Нажмите **Функции**.
- Перейдите к нужному пункту и нажмите **Выбрать**:
  - Ответить** – ответ на сообщение
  - Формат ответа** – ответ и изменение типа сообщения, которое будет отправлено
  - Удалить** – удаление просматриваемого сообщения из памяти телефона Vertu
  - Вызвать отправит.** – звонок отправителю сообщения
  - Извлечь информ.** – использование любых номеров, адресов электронной почты или адресов в Интернете из текущего сообщения
  - Переслать** – отправка сообщения другому получателю по вашему выбору
  - Изменить** – редактирование сообщения перед отправкой или сохранением
  - Переместить** – возможность переместить сообщение в другую выбранную папку
  - Скопир. в календ.** – создание напоминания в календаре
  - Копир. как шаблон** – сообщение сохраняется в виде шаблона для использования при создании других сообщений в будущем
  - Инф. о сообщении** – отображение имени и номера телефона отправителя, используемого центра сообщений, даты и времени отправки сообщения.

Ответ на просматриваемое сообщение:

- При открытом сообщении нажмите **Ответить**.
- Выберите тип сообщения, которое нужно отправить, и нажмите **Выбрать**.
- В поле **Кому**: отобразится номер отправителя.

Сведения о создании и отправке ответа см. в разделах "Сообщение SMS", "Сообщение MMS", "Быстрое сообщение" и "Звуковое сообщение" в этом руководстве.

### Сообщения MMS

Сообщение MMS может содержать текст, звук, видео и изображения. Телефон Vertu поддерживает сообщения MMS размером до 296 КБ. Если максимальный размер превышен, возможно, телефон не сможет принять сообщение. В зависимости от сети может поступить сообщение, включающее адрес в Интернете, по которому можно просмотреть сообщение MMS. Изображения масштабируются в соответствии с размером дисплея телефона. Телефон Vertu оснащен средством просмотра сообщений MMS для воспроизведения сообщений и содержит папку "Входящие" для сохранения всех сообщений. Некоторые изображения, мелодии вызовов и другое содержимое, защищенное авторскими правами, может быть защищено от копирования, изменения, передачи или перенаправления.



*Функции сообщений MMS можно использовать, только если они поддерживаются вашим поставщиком услуг сотовой связи. Обратитесь к поставщику услуг сотовой связи, чтобы узнать о доступности услуги и подписке на услугу сообщений MMS. Только совместимые устройства могут получать и отображать сообщения MMS.*

Функция сообщений MMS поддерживает широкий диапазон стандартов для каждого из следующих форматов:

- > **Изображения:** JPEG, GIF, анимированный GIF, WBMP, BMP и PNG
- > **Звук:** SP-MIDI, AMR audio, MP3 и AAC
- > **Видео:** клипы в формате H.263 с размером изображения SubQCIF и звуком AMR

Если полученное сообщение содержит неподдерживаемые вложения, эти вложения могут быть заменены сообщением.

Невозможно принимать сообщения MMS во время разговора по телефону, при запущенном приложении Java или во время сеанса работы в Интернете. Если сообщение MMS поступает во время вызова любого типа, получение сообщения будет отложено до освобождения телефона Vertu.

## Параметры MMS

В зависимости от того, услугами какого провайдера вы пользуетесь, на телефоне могут быть уже установлены параметры MMS. В случае возникновения трудностей обратитесь в службу Vertu Concierge или посетите веб-сайт [www.vertu.com](http://www.vertu.com) и загрузите настройки.

## Параметры конфигурации MMS

Обновление параметров конфигурации

1. Находясь в режиме ожидания, нажмите **Меню** » **Сообщения** » **Парам. сообщ.** » **Сообщения MMS** » **Параметры конфигурации** » **Конфигурация**.
2. Выберите одну из доступных возможностей.

## Параметры сообщений

Кроме параметров подключения, существуют еще несколько других параметров, управляющих работой функции сообщений MMS. Изменение этих параметров:

1. В режиме ожидания нажмите **Меню** » **Сообщения** » **Парам. сообщ.** » **Сообщения MMS**.
2. Выберите один из следующих пунктов и нажмите **Выбрать**:  
**Отчет о передаче** – оповещение о доставке сообщений  
**Реж. создания MMS** – если выбрать вариант "Полуавтоматически", устройство будет сообщать о попытках отправить сообщение, которое может не поддерживаться получателем. Если выбрать вариант "Ограниченный", устройство не позволит отправить сообщение, которое может не поддерживаться. Чтобы включать в сообщения содержимое без уведомлений, выберите вариант "Без ограничений".

**Разм. изображ. MMS** – определение максимального размера изображения в сообщении MMS. Телефон Vertu при необходимости автоматически меняет размер сообщения

**Стд период слайдов** – установка времени по умолчанию в формате мм:сс, в течение которого каждый слайд (эквивалент страницы) в сообщении MMS будет отображаться на экране

**Разреш. прием MMS** – возможность разрешить или запретить прием сообщений MMS или разрешить только сообщения из домашней сети.

**Входящие сбщ MMS** – возможность определить, следует ли принимать или отклонять автоматически сообщения MMS или же следует принимать их вручную

**Разрешить рекламу** – включение или выключение автоматического приема мультимедийной рекламы

**Параметры конфигурации** – настройка параметров подключения для MMS. См "Параметры конфигурации MMS" на стр. 21.

## Написание и отправка сообщений MMS

Можно создавать сообщения MMS с одним или несколькими вложениями размером до 296 КБ. При создании сообщения MMS текущее свободное место отображается в верхней строке дисплея под строкой состояния.

В отличие от сообщений SMS, сообщения MMS могут состоять из нескольких страниц, называемых слайдами. Можно задавать время отображения на экране каждого слайда. Каждый слайд может содержать до 1000 базовых текстовых символов (меньше для сложных языков), одно изображение и один звуковой клип.

Написание и отправка сообщения MMS:

1. В режиме ожидания нажмите **Меню** » **Сообщения** » **Новое сообщение**.
2. Нажмите **Функции** » **Изменить на MMS**.
3. Выберите один из параметров MMS внизу экрана и нажмите **Выбрать**:

**Текстовое поле** – создание другого слайда для добавления текста в сообщение

**Текстовый шаблон** – открытие папки с шаблонами. Выберите из списка стандартное сообщение.

**Изображение, Аудиоклип или Видеоклип** – возможность обзора мультимедийных файлов и вставки файла в сообщение

**Визитная карточка** – возможность обзора списка контактов и вставки данных контакта в сообщение

**Заметка календаря** – возможность обзора календаря и вложения ранее созданной заметки из календаря в сообщение

**Тема, Ссылка потока и Файл Галереи** – вставка сохраненных файлов в сообщение.

4. Нажмите **Функции** во время создания сообщения MMS, чтобы отобразить следующие возможности:

**Передать** – отправка созданного сообщения (см. выше)

**Показать** – отображение сообщения для проверки того, как оно будет выглядеть на телефоне получателя. Нажмите **Воспр.**, чтобы запустить вложенные файлы

**Вставить** – возможность вставки файла в качестве вложения

**Получатель** – добавление в список еще одного получателя

**Добавить тему** – добавление в сообщение поля "Тема"

**Удалить** – удаление файлов и слайдов из сообщения

**Функции слайдов**

**Период слайдов** – возможность установить временной интервал между слайдами. С помощью **ЦИФРОВЫХ** клавиш укажите временной интервал и нажмите **ОК**.

**Текст в конце** – размещение текста в сообщении после мультимедийных вложений

**Изменить тип сбщ** – изменение типа создаваемого сообщения

**Сохранить сбщ** – сохранение сообщения в папке "Сохраненные"



**Функции передачи** – включение различных настроек при отправке сообщения:

Для параметра **Приоритет сбщ** может быть установлено значение **Обычный**, **Высокий** или **Низкий**

**Отчет о доставке** - позволяет запрашивать отчет о доставке этого сообщения или всех сообщений SMS

**Сохраненное** - позволяет сохранять копию сообщения в папке "Переданные"

**Период доставки** - позволяет выбирать длительность попыток сети отправить сообщение

**Передать сбщ как** - позволяет отправлять сообщения через **Текст**, **Пейджинг** или **Факс**

**Выйти из редактора** – выход из режима ввода текста (будет задан вопрос, следует ли сохранить незаконченные сообщения).

- С помощью **цифровых** клавиш введите номер телефона получателя в поле **Кому**:
- Или извлеките номер телефон из записи контакта. Для этого нажмите **Добавить**, а затем:

Нажмите **<Избранный>**, чтобы задать быстрый доступ к выбранным получателям или группам при отправке сообщений

**Были выбраны**, чтобы отправить сообщение на недавно использовавшийся номер

**Вызовы**, чтобы получить доступ к контакту через журнал вызовов

**Контакты**, чтобы отправить сообщение на номер из списка контактов

**Группы контактов**, чтобы отправить сообщение нескольким получателям, сохраненным как группа в списке контактов.

 *Эту операцию можно повторить, чтобы добавить несколько получателей сообщения MMS.*

- Нажмите клавишу **Перед**.  
Сообщение будет отправлено.

Отправка сообщений MMS занимает больше времени, чем отправка сообщений SMS. Во время отправки сообщения MMS в сроке состояния отображается анимированный индикатор, но телефоном Vertu можно пользоваться как обычно. Если во время отправки сообщения происходит сбой, будет выполнена попытка повторно отправить сообщение несколько раз. Если эти попытки окажутся неудачными, сообщение останется в папке **Исходящие**, и можно будет попытаться отправить его позже. Проверьте, нет ли в папке **Исходящие** неотправленных сообщений.

 *После отправки сообщения на экране телефона Vertu отображается подтверждение. Это означает, что сообщение было передано телефоном Vertu в центр сообщений. Это не значит, что сообщение было получено адресатом.*

За дополнительными сведениями о сообщениях MMS обратитесь к поставщику услуг сотовой связи.

## Чтение сообщений MMS и ответ на них

При поступлении сообщения MMS вы получите извещение, и в строке состояния появится значок конверта. По умолчанию также проигрывается оповещение о сообщении.

Чтобы прочитать сообщение MMS сразу после его получения, нажмите **Обзор**.

Чтобы проигнорировать сообщение и просмотреть его позднее, нажмите **Выйти**.



*Если в папке "Входящие" имеются непрочитанные сообщения, значок конверта будет по-прежнему отображаться на экране режима ожидания.*

Чтение сохраненного сообщения:

- В режиме ожидания нажмите **Меню** » **Сообщения** » **Входящие**.
- Будет выделено последнее полученное сообщение. Перейдите к сообщению, которое хотите прочитать, и нажмите **Выбрать**.
- Для просмотра сообщения целиком, включая вложения, нажмите **Воспр.**
- Для просмотра только файлов презентации или вложений нажмите **Функции** и выберите одну из следующих возможностей:

**Объекты** – просмотр списка файлов, вложенных в сообщение

**Ответить** – отправка ответа отправителю сообщения

**Ответить всем** – отправка ответа всем получателям исходного сообщения

**Удалить** – удаление просматриваемого сообщения из памяти телефона Vertu

**Извлечь информ.** – использование всех номеров, адресов электронной почты или адресов в Интернете из текущего сообщения при создании нового сообщения или контакта

**Переслать** – отправка сообщения другому получателю по вашему выбору

**Изменить** – редактирование сообщения перед отправкой или сохранением

**Переместить** – перемещение сообщения в другую папку

**Копир. как шаблон** – сохранение сообщения в качестве шаблона для создания других сообщений в будущем

**Инф. о сообщении** – отображение имени и номера телефона отправителя, используемого центра сообщений, даты и времени отправки сообщения.

- Найдите **Объекты** и нажмите **Выбрать**.
- Выберите подходящий тип объекта и нажмите **Выбрать**.

Ответ на сообщение MMS:

- При открытом сообщении нажмите **Функции**.
- Выберите **Ответить**, чтобы ответить отправителю, или **Ответить всем**, чтобы отправить ответ всем получателям исходного сообщения, а затем нажмите **Выбрать**.
- Чтобы отправить сообщение, нажмите **Перед**.  
Дополнительные сведения см. в "Создание и отправка текстовых сообщений" на стр. 19 и "Написание и отправка сообщений MMS" на стр. 21.

## Звуковые сообщения

Можно использовать службу MMS для создания и отправки звуковых сообщений. Чтобы пользоваться звуковыми сообщениями, услуга MMS должна быть активирована. См. "Параметры MMS" на стр. 21.

### Создание и отправка звуковых сообщений

1. В режиме ожидания нажмите **Меню** » **Сообщения** » **Новое сообщение**.
2. Нажмите **Функции** » **Изменить тип сбщ.** » **Звуковое сообщение**.
3. Откроется диктофон (дополнительные сведения см. в разделе "Диктофон" на стр. 48). Нажмите **Выбрать**, чтобы начать запись звукового сообщения.
4. Нажмите **Выбрать** еще раз, чтобы остановить запись.
5. Нажмите **Функции** во время создания звукового сообщения, чтобы выбрать одну из следующих возможностей:

**Передать** – отправка созданного сообщения

**Показать** – прослушивание сообщения, как оно будет воспроизведено для получателя

**Изменить тип сбщ** – изменение типа создаваемого сообщения

**Функции передачи** – выбор из следующих возможностей при отправке сообщения:

**Приоритет сбщ** – определение уровня приоритета. Выберите **Высокий**, **Обычный** или **Низкий**

**Отчет о доставке** – выбор, должен ли прийти из сети отчет о доставке ваших сообщений

**Сохраненное** – выбор, будет ли сообщение сохранено в папке "Переданные" телефона после отправки

**Сохранить сбщ** – сохранение сообщения в папке "Сохраненные"

**Добавить тему** – добавление темы сообщения

**Выйти из редактора** – выход из режима ввода текста (будет задан вопрос, следует ли сохранить незаконченные сообщения).

6. С помощью цифровых клавиш введите номер телефона получателя в поле **Кому**.
7. Или извлеките номер телефона из записи контакта. Для этого выберите **Добавить**, а затем выполните одно из следующих действий:
  - Нажмите **<Избранный>**, чтобы задать быстрый доступ к выбранным получателям или группам при отправке сообщений
  - Были выбраны** – отправка сообщения на недавно использовавшийся номер
  - Нажмите **Вызовы**, чтобы получить доступ к контакту через журнал вызовов
  - Контакты** – отправка сообщения на номер из списка контактов
  - Группы контактов** – отправка сообщения нескольким получателям, сохраненным как группа в списке контактов.
8. Перейдите в поле **Сообщение:** и нажмите **Воспр.**, чтобы просмотреть сообщение.
9. Нажмите **Передать**.

## Получение и прослушивание звуковых сообщений

При поступлении звукового сообщения будет выведено уведомление, и значок  появится в строке состояния. По умолчанию также проигрывается звуковое оповещение.

Чтобы прослушать звуковое сообщение сразу после его получения, нажмите **Воспр.**

Чтобы проигнорировать сообщение и просмотреть его позднее, нажмите **Выйти**.



*Если в папке "Входящие" имеются непрочитанные сообщения, значок конверта будет по-прежнему отображаться на экране режима ожидания.*

Прослушивание сохраненного звукового сообщения:

В режиме ожидания нажмите **Меню** » **Сообщения** » **Входящие** » **Воспр.**

## Электронная почта

Можно писать, отправлять и читать сообщения электронной почты с помощью телефона Vertu. Телефон поддерживает серверы POP3 и IMAP4.

В зависимости от провайдера телефон Vertu может быть уже настроен для работы с электронной почтой. В случае возникновения трудностей обратитесь в службу Vertu Concierge или посетите веб-сайт [www.vertu.com](http://www.vertu.com) и загрузите настройки.

### Параметры электронной почты

Ввод параметров подключения вручную или изменение текущих параметров:

1. В режиме ожидания выберите **Меню** » **Сообщения** » **Парам. сообщ.** » **Сообщения э/п** » **Изменить п/я** » **Добавить**.
2. Перейдите к каждому параметру и измените параметры, внося информацию, предоставленную поставщиком услуг сотовой связи или электронной почты.



*Поскольку вводить все настройки вручную сложно, настоятельно рекомендуется воспользоваться ссылкой заказа настроек на компакт-диске, по которой откроется непосредственно страница на веб-сайте Vertu, на которой можно получить настройки для телефона Vertu.*

## Создание и отправка сообщений электронной почты

Можно создавать сообщения электронной почты и вкладывать в них изображения и видеоклипы. Можно написать сообщение до подключения к службе электронной почты или сначала подключиться к службе, а затем написать и отправить сообщение.

Создание и отправка сообщения электронной почты

1. Находясь в режиме ожидания, нажмите **Меню** » **Сообщения** » **Новое сообщение**.
2. Нажмите **Функции** » **Изменить тип сбщ.** » **Сообщение электронной почты**.
3. Введите адрес электронной почты получателя, напишите тему и введите сообщение. Чтобы вложить файл из папки "Галерея", визитную карточку, заметку и т.д., выберите **Вставить**.
4. Чтобы отправить сообщение, выберите **Перед**.
5. Если настроено несколько учетных записей электронной почты, выберите учетную запись, из которой нужно отправить сообщение.
6. Чтобы отредактировать или продолжить сообщение электронной почты позднее, выберите **Выйти** » **Да**. Тогда сообщение будет сохранено в папке **Черновики**.



*После отправки сообщения на телефоне Vertu может появиться уведомление "Сообщение передано". Это означает, что сообщение было передано телефоном Vertu. Это не значит, что сообщение было получено адресатом.*

## Загрузка и чтение электронной почты

Загрузка сообщений электронной почты

1. В режиме ожидания нажмите **Меню** » **Сообщения** » **Электронная почта**.
2. Если настроено несколько учетных записей электронной почты, выберите учетную запись, с помощью которой нужно загрузить сообщения.
3. Приложение электронной почты установит соединение, выполнит синхронизацию и отобразит сообщения.
4. Чтобы открыть сообщение электронной почты, выделите заголовок и нажмите **Открыть**.

## Ответ на сообщение электронной почты



**Соблюдайте осторожность при открытии сообщений электронной почты. Сообщения электронной почты могут содержать вредоносный программный код и быть опасными для телефона Vertu или компьютера.**

Ответ на сообщение электронной почты:

1. Чтобы ответить на сообщение, откройте его, как описано выше, и выберите **Функции** » **Ответить**.
2. Напишите ответ и нажмите **Передать**.

## Удаление сообщений электронной почты

Можно удалять сообщения электронной почты по одному или пометить группу, чтобы удалить ее сразу.

Удаление одного сообщения электронной почты:

1. В режиме ожидания нажмите **Меню** » **Сообщения** » **Электронная почта**. Будет запущено приложение электронной почты.
2. Выделите сообщение и нажмите **Функции** » **Удалить**.
3. Выберите **Из телефона**, чтобы удалить сообщения электронной почты только из памяти телефона Vertu. При удалении сообщения из памяти телефона оно не удаляется с сервера электронной почты.
4. Выберите **Также с сервера**, чтобы удалить сообщения из памяти телефона Vertu и с сервера электронной почты.

Удаление нескольких сообщений электронной почты:

1. В режиме ожидания нажмите **Меню** » **Сообщения** » **Электронная почта**. Будет запущено приложение электронной почты.
2. Нажмите **Функции** » **Отметить** или **Отметить все**.
3. Пометьте одно или несколько сообщений электронной почты для удаления.

Нажмите **Функции** » **Удалить отмеченн..** Помеченные сообщения будут удалены из памяти телефона Vertu.

## Чат (Wireless Village)

С помощью чата можно отправлять короткие, простые текстовые сообщения пользователям, находящимся в сети. Необходимо подписаться на услугу и зарегистрироваться, чтобы пользоваться услугой мгновенных сообщений. Обратитесь к поставщику услуг за более подробной информацией.



*Чат поддерживает DRM2.*

Вход в чат:

1. В режиме ожидания нажмите **Меню** » **Сообщения** » **Чат**.
2. Выберите одну из следующих опций:  
**Начать сеанс** – вход в чат  
**Сохраненные** – доступ к сохраненным сообщениям чата.

## Голосовые сообщения

Голосовая почта – это услуга сети, на нее может требоваться подписка. Дополнительные сведения и номер голосовой почты можно узнать у поставщика услуг связи.

Вызов номера голосовой почты:

Находясь в режиме ожидания, нажмите **Меню** » **Сообщения** » **Голосовые сбщ** » **Прослушать глс сбщ**. Или нажмите и удерживайте клавишу "1" на клавиатуре.



*При первом обращении к голосовой почте может потребоваться ввести номер голосовой почты, в зависимости от оператора.*

Ввод, поиск или изменение номера голосовой почты:

В режиме ожидания нажмите **Меню** » **Сообщения** » **Голосовые сбщ** » **Номер голос. почты**

## Информационные сообщения

Услуга инфо-сообщений позволяет получать от поставщика услуг сообщения на различные темы.

Информацию о доступности, темы и соответствующие номера тем можно узнать у поставщика услуг сотовой связи.

## Служебные сообщения

Телефон Vertu может получать служебные сообщения, отправленные поставщиком услуг сотовой связи.

Служебные сообщения – это уведомления (например, заголовки новостей), которые могут содержать текст или адреса услуг.

При получении служебного сообщения:

1. Нажмите **Обзор**, чтобы открыть сообщение.
2. Или нажмите **Выйти**, чтобы сохранить сообщение в папке входящих.

## Параметры служебных сообщений

Обновление параметров служебных сообщений:

1. В режиме ожидания нажмите **Меню** » **Сообщения** » **Парам. сообщ.** » **Служ. сообщения**.
2. Выберите один из следующих пунктов и нажмите **Выбрать** :  
**Служ. сообщения** » **Вкл.** или **Откл.**, чтобы указать, следует ли получать служебные сообщения  
**Фильтр сообщений** » **Вкл.**, чтобы телефон получал служебные сообщения только от авторов содержимого, одобренных поставщиком услуг сотовой связи  
**Автоматич. подключение** » **Вкл.**, чтобы при получении служебного сообщения телефон автоматически запускал браузер из режима ожидания. Если выбрать **Откл.**, телефон будет активировать браузер только после выбора **Загрузить**, если получено служебное сообщение.

## Сообщения Bluetooth

Сообщения, отправленные с помощью Bluetooth, доступны в папке входящих сообщений.

## Сервис-команды

Используйте редактор сервис-команд для ввода и отправки запросов услуг (также называемых командами USSD) к поставщику услуг. За дополнительными сведениями о сервис-командах обратитесь к поставщику услуг сотовой связи.

Отправка сервис-команды

1. В режиме ожидания нажмите **Меню** » **Сообщения** » **Служ. команды**.
2. С помощью цифровых клавиш введите запрос услуг, например, команду активации определенной услуги сети, и нажмите **Перед.**

## 4 КОНТАКТЫ

Список контактов телефона Vertu может содержать до 10000 записей.

### Память списка контактов

Имена контактов и их номера могут храниться в памяти телефона, на SIM-карте или в памяти телефона и на SIM-карт одновременно.

### Память телефона

Каждый контакт может содержать до пяти номеров и пяти текстовых элементов, например, почтовый адрес, адрес электронной почты, изображение и определенный сигнал вызова.

По сравнению с памятью SIM-карты использование памяти телефона позволяет хранить больше данных и обеспечивает доступ к большему числу функций, например, к голосовым меткам.

### Память SIM-карты

При сохранении на SIM-карте контакту может быть присвоен только один номер. Количество контактов и количество символов имен и номеров, сохраняемых на SIM-карте, определяется провайдером услуг.

### Выбор типа памяти

Определенные функции (например, визитки и присвоение нескольких номеров одному контакту) доступны только при использовании памяти телефона. Если предполагается частое использование этих возможностей, рекомендуется настроить для телефона Vertu использование памяти телефона. Если планируется использовать SIM-карту не только с телефоном Vertu, следует использовать память SIM-карты.

Чтобы выбрать тип памяти:

1. В режиме ожидания нажмите **Меню » Контакты » Настройки » Занятая память**.
2. Выберите один из следующих пунктов и нажмите **Выбрать**:  
**Телефон и SIM** - сохранение новых контактов на телефоне и отображение контактов из телефона и SIM-карты  
**Телефон** - сохранение и отображение контактов из памяти телефона  
**SIM-карта** - сохранение и отображение контактов из памяти SIM-карты

Выбор определенного типа памяти будет подтвержден сообщением.



*При замене SIM-карты на телефоне Vertu будет автоматически использоваться память телефона.*

### Копирование данных памяти

Функция копирования позволяет скопировать имена и телефоны из памяти телефона на память SIM-карты и наоборот.

1. На экране ожидания нажмите **Меню » Контакты » Скопир. конт.**
2. Выберите один из следующих пунктов и нажмите **Выбрать**:  
**С SIM в память тлф** - копирование всей информации из памяти SIM-карты в память телефона Vertu  
**Из памяти телефона на SIM-карту** - копирование имен и номеров с телефона Vertu в память SIM-карты.
3. Нажмите **Да**, чтобы подтвердить действие или нажмите **Нет** для его отмены.



*Если при копировании данных памяти телефона на память SIM-карты объем содержимого памяти телефона превышает доступный объем памяти на SIM-карте, некоторые элементы не будут скопированы.*

### Перемещение данных из памяти

Функция перемещения позволяет переместить имена и номера контактов из памяти телефона в память SIM-карты и обратно.

1. На экране ожидания нажмите **Меню » Контакты » Перемест. конт.**
2. Выберите один из следующих пунктов и нажмите **Выбрать**:  
**С SIM в память тлф** - перемещение всей информации из памяти SIM-карты в память телефона Vertu. Информация будет недоступна на SIM-карте.  
**Из памяти телефона на SIM-карту** - перемещение имен и номеров из памяти телефона Vertu в память SIM-карты. Информация будет недоступна из памяти телефона Vertu
3. Нажмите **Да**, чтобы подтвердить действие или нажмите **Нет** для его отмены.

### Копирование отдельных номеров

Отдельные номера из записной книжки также можно копировать из памяти телефона в память SIM-карты или обратно прямо из списка контактов.

Чтобы скопировать отдельные номера:

1. На экране ожидания нажмите **Меню » Контакты » Имена**.
2. Если имя контакта не отображается, нажмите кнопку, соответствующую его первой букве. Будет отображено первое имя, начинающееся с этой буквы. Прокрутите до требуемого имени и нажмите **Инф**.
3. Нажмите **Функции » Скопировать номер**.
4. Выберите **Сохранить оригинал** и нажмите **Выбрать** для сохранения контактов в памяти обоих типов.
5. Или выберите **Переместить** и нажмите **Выбрать** для удаления исходной информации.

Появится сообщение, подтверждающее копирование номера.

## Проверка состояния памяти

Можно проверить состояние памяти телефона Vertu, чтобы узнать объем хранимых данных и объема доступной свободной памяти.

Чтобы проверить состояние памяти:

1. В режиме ожидания нажмите **Меню** » **Контакты** » **Настройки** » **Состояние памяти**.
2. Прокрутите до **Телефон** или **SIM-карта**, затем нажмите **Выбрать**.

При выборе **Телефон** будет отображен объем используемой и свободной памяти в процентах от объема доступной памяти.

Если выбран элемент **SIM-карта**, то на экране отображается полное число свободных и занятых ячеек в SIM-карте, используемых для хранения контактов.

3. Нажмите **Назад** для выхода из экрана.



*Объем памяти SIM-карты определяется SIM-картой, а не телефоном Vertu. Обратитесь к поставщику услуг за более подробной информацией.*

## Добавление контактов

Чтобы добавить контакт:

1. В режиме ожидания нажмите **Меню** » **Контакты** » **Новый контакт**.
2. Нажмите **Выбрать** и с помощью цифровых клавиш введите имя контакта. Перейдите на следующее поле.
3. С помощью цифровых клавиш введите фамилию контакта. Перейдите на следующее поле.
4. С помощью цифровых клавиш введите номер мобильного телефона. Перейдите на следующее поле.
5. С помощью цифровых клавиш введите номер домашнего телефона. Перейдите на следующее поле.
6. С помощью цифровых клавиш введите адрес электронной почты. Перейдите на следующее поле.
7. Нажмите джойстик влево или вправо, чтобы открыть папку с изображениями "Галерея" и выберите изображение для контакта.
8. Выберите **Сохранить** для подтверждения или нажмите **Отмена**.

Появится сообщение, подтверждающее сохранение данных контакта на определенном типе памяти.

## Доступ к контактам

Для доступа к контакту имеется несколько способов, что обеспечивает гибкость при выборе наиболее удобного способа использования телефона Vertu.

### А: Доступ через меню

1. На экране ожидания нажмите **Меню** » **Контакты** » **Имена**.
2. Введите первую букву имени нужного контакта.
3. Будет отображено первое имя, начинающееся с этой буквы.
4. Перейдите на требуемое имя.

### В: С помощью команды перехода

Если контакты являются одной из наиболее часто используемых функций на телефоне, **Имена** отображается в меню быстрого доступа **Актив** (см. "Быстрый доступ" на стр. 37). Для открытия меню быстрого доступа и отображения списка контактов можно использовать левую клавишу ВЫБОРА:

1. Находясь в режиме ожидания нажмите **Актив** » **Имена**.
2. Введите первую букву имени нужного контакта.
3. Будет отображено первое имя, начинающееся с этой буквы.
4. Перейдите на требуемое имя.

### С: Клавиша выбора

Если правая клавиша ВЫБОРА настроена как **Имена** (см. "Быстрый доступ" на стр. 37), для отображения списка контактов можно использовать следующий способ:

1. В режиме ожидания нажмите правую клавишу ВЫБОРА.
2. Введите первую букву имени нужного контакта.
3. Будет отображено первое имя, начинающееся с этой буквы.
4. Перейдите на требуемое имя.



*Ниже описывается использование Метода А для доступа к списку контактов. Тем не менее, другие методы также могут использоваться, если клавиши ВЫБОРА были корректно настроены.*

## Добавление контактов для интернет-вызовов

Перед выполнением интернет-вызова необходимо создать учетную запись (вам и вашим контактам) у одного из поставщиков услуг VoIP, включенных в Мастер настройки интернет-телефонии (например, Gizmo5, Voipfone и т.д.).

Данные контакта для интернет-вызова можно добавить к данным имеющегося контакта, что позволит выполнять вызовы бесплатно при использовании соединения WLAN.

Чтобы добавить данные для интернет-вызова к контакту:

1. Как описано в разделе "Доступ к контактам", выберите имя контакта и нажмите **Инф**
2. Нажмите **Функции** » **Добавить информ.** » **Интернет-телефон**.
3. Введите имя пользователя для контакта интернет-вызова и нажмите **Сохранить**.

Данные для интернет-вызова будут отображены в данных контакта.

## Удаление контактов

Чтобы удалить контакт:

1. Как описано в разделе "Доступ к контактам", выберите имя контакта.
2. Нажмите **Функции** и выберите **Удалить контакт**.
3. Нажмите **Да**, чтобы подтвердить удаление.

Удаление контакта будет подтверждено сообщением.

## Типы номеров и текстовой информации контакта

Первый номер, добавленный к контакту, автоматически устанавливается в качестве номера по умолчанию. При выборе контакта для вызова или передачи сообщения всегда используется номер по умолчанию.

Предусмотрена возможность сохранения различных номеров для каждого контакта по следующим типам:

- > *Общий*
- > *Сотовый*
- > *Домашний*
- > *Рабочий*
- > *Факс*

Также предусмотрена возможность сохранения различных текстовых объектов по следующим типам:

- > *Адрес электронной почты*
- > *Адрес Интернет*
- > *Организация*
- > *Должность*
- > *Официальное имя*
- >
- > *Псевдоним*
- > *Почтовый адрес*
- > *Идентификатор пользователя*
- > *День рождения*
- > *Заметка*
- > *Изображение*



*Контакт может иметь двойные номера и типы текста (например, два номера мобильного телефона или два адреса электронной почты).*

## Занесение данных в контакт

В контакт можно заносить номера телефонов и текстовые элементы.

Для добавления номера к контакту:

1. Как описано в разделе “Доступ к контактам”, выберите имя контакта.
2. Выделив имя контакта, нажмите **Инф**
3. Нажмите **Функции**.
4. Найдите **Добавить информ.** и нажмите **Выбрать**.
5. Найдите **Номер** и нажмите **Выбрать**.
6. Прокрутите до типа добавляемого номера и нажмите **Выбрать**.
7. Введите телефонный номер.
8. Нажимайте **Далее** до появления пункта **Сохранить**. Нажмите **Сохранить** для подтверждения номера или нажмите **Функции** и перейдите на **Сохранить**. Нажмите **Выбрать** для подтверждения.

Сохранение данных в памяти телефона будет подтверждено сообщением.

Другой способ:

1. В режиме ожидания введите телефонный номер и нажмите **Сохранить**.
2. Нажмите **Функции**.
3. Нажмите **Добавить в контакт**.
4. Найдите требуемый контакт и нажмите **Добавить**.
5. Прокрутите до типа добавляемого номера и нажмите **Выбрать**.

Сохранение данных в памяти телефона будет подтверждено сообщением.

Чтобы добавить текстовый элемент к контакту:

1. Как описано в разделе “Доступ к контактам”, выберите имя контакта.
2. Выделив имя контакта, нажмите **Инф**
3. Нажмите **Функции**.
4. Найдите **Добавить информ.** и нажмите **Выбрать**.
5. Прокрутите до типа добавляемого текста (например, Адрес Интернет или Псевдоним) и нажмите **Выбрать**.
6. Введите текст и нажимайте **Далее** до появления **Сохранить**. Нажмите **Сохранить** для подтверждения номера или нажмите **Функции** и перейдите на **Сохранить**. Нажмите **Выбрать** для подтверждения.

Сохранение данных в памяти телефона будет подтверждено сообщением.

## Изменение номера по умолчанию

Первый номер, добавленный к контакту, автоматически устанавливается в качестве номера по умолчанию. При добавлении к контакту более одного номера (например, при добавлении номера рабочего телефона и номера мобильного телефона) номер по умолчанию можно изменить.

Чтобы изменить номер по умолчанию:

1. Как описано в разделе “Доступ к контактам”, выберите имя контакта.
2. Нажмите **Инф**
3. Прокрутите до номера, установленного в качестве номера по умолчанию, и нажмите **Функции**.
4. Найдите **Установ. по умолч.** и нажмите **Выбрать**.

Появится сообщение, подтверждающее смену номера по умолчанию.

## Настройка представления контактов

На телефоне Vertu предусмотрено несколько вариантов представления контактов:

**Список имен** - одновременно отображает пять контактов

**Имя и номер** - отображает один контакт с номером, заданным в качестве номера по умолчанию

**Имя и картинка** - отображает один контакт с заданным изображением

Чтобы настроить тип просмотра:

1. В режиме ожидания нажмите **Меню** » **Контакты** » **Настройки** » **Варианты обзора**.
2. Прокрутите до требуемого варианта представления и нажмите **Выбрать**.

Выбор вариант представления будет подтвержден сообщением.

## Настройка отображения имени

Чтобы указать очередность отображения имени и фамилии контакта:

1. В режиме ожидания нажмите **Меню** » **Контакты** » **Настройки** » **Отображение имен**.
2. Прокрутите до требуемого варианта представления и нажмите **Выбрать**.

Обновление отображения контактов будет подтверждено сообщением.

## Установка размера шрифта

Чтобы установить размер шрифта для списка контактов:

1. В режиме ожидания нажмите **Меню** » **Контакты** » **Настройки** » **Размер шрифта**.
2. Прокрутите до требуемого варианта представления и нажмите **Выбрать**.

Обновление отображения контактов будет подтверждено сообщением.

## Просмотр состояния памяти

Чтобы просмотреть объем свободной и занятой памяти:

1. В режиме ожидания нажмите **Меню** » **Контакты** » **Настройки** » **Состояние памяти**.
2. Прокрутите до требуемого варианта представления и нажмите **Выбрать**.

## Меню контактов

Опции меню контактов можно использовать для выполнения вызова, передачи текстового сообщения и отправки визитки адресату, контактная информация которого сохранена на телефоне. Телефон автоматически добавляет голосовые метки к контактам. Номера также могут быть включены в список ускоренного набора.

### Поиск и вызов

Чтобы выполнить поиск и вызов номера по умолчанию:

1. Как описано в разделе “Доступ к контактам”, выберите имя контакта.
2. Найдите требуемое имя и нажмите **ПЕРЕДАТЬ**.

Чтобы выполнить поиск и вызов номера, отличающегося от номера по умолчанию (используя память телефона):

1. Как описано в разделе “Доступ к контактам”, выберите имя контакта и нажмите **Инф**.
2. Найдите требуемый номер.
3. Чтобы выполнить вызов, нажмите **ПЕРЕДАТЬ** или **Вызов**.

### Выполнение интернет-вызова

Для выполнения интернет-вызова необходимо подключение к WLAN. См. “Сеть WLAN” на стр. 38.

Чтобы выполнить вызов контакта с использованием интернет-вызова через WLAN:

1. Как описано в разделе “Доступ к контактам”, выберите имя контакта.
2. Найдите требуемый номер и нажмите **Функции**.
3. Найдите **Интернет-вызов** и нажмите **Выбрать**.
4. Прокрутите до используемого подключения WLAN и нажмите **Выбрать**.

### Сообщения SMS

После открытия контакта по содержащимся в нем номерам можно отправить текстовое сообщение без возвращения к основному меню.

#### Отправка текстовых сообщений

Чтобы отправить текстовое сообщение:

1. Как описано в разделе “Доступ к контактам”, выберите имя контакта и нажмите **Инф**.
2. Найдите требуемый номер и нажмите **Функции**.
3. Найдите **Передать сбщ** и нажмите **Выбрать**.
4. Выделив сообщение, нажмите **Выбрать**.
5. Введите сообщение и нажмите **Перед**.

### Визитные карточки

Функция визитной карточки позволяет отправлять и получать личные контактные данные посредством текстового сообщения, мультимедийного сообщения или Bluetooth. Эта функция может использоваться как с памятью телефона, так и с памятью SIM-карты. Память SIM-карты позволяет отправлять только номер по умолчанию.

### Передача визитных карточек

Чтобы отправить визитную карточку:

1. Как описано в разделе “Доступ к контактам”, выберите имя контакта и нажмите **Инф**.
2. Нажмите **Функции** » **Перед. в/карточку**.
3. Выберите необходимый метод передачи:

Чтобы отправить посредством MMS:

1. Найдите **В сообщении MMS** и нажмите **Выбрать**.
2. Процесс создания и передачи MMS описан в разделе “Написание и отправка сообщений MMS” на стр. 21.

Чтобы отправить посредством SMS:

1. Найдите **В сообщении SMS** и нажмите **Выбрать**.
2. Процесс создания и передачи SMS описан в разделе “Создание и отправка текстовых сообщений” на стр. 19.

Чтобы передать посредством Bluetooth:

1. Найдите **По Bluetooth** и нажмите **Выбрать**.
2. Выберите устройство адресата из списка и нажмите **Выбрать**. Передача визитной карточки будет подтверждена сообщением.



*Память телефона может хранить дополнительную информацию о контакте (например, номера мобильного и рабочего телефонов, а также адрес электронной почты).*

### Получение визитных карточек

При получении визитной карточки на экране появляется сообщение. Раздается звуковой сигнал, если выполнена соответствующая настройка телефона.

Чтобы вывести на экран полученную визитную карточку:

Нажмите **Обзор** для отображения визитной карточки.

Чтобы сохранить визитную карточку в каталоге:

Нажмите **Сохранить**. Сохранение визитной карточки будет подтверждено сообщением.

Чтобы отклонить прием визитной карточки без ее сохранения:

Нажмите **Выйти**, затем нажмите **Да** для подтверждения. Отмена приема визитной карточки будет подтверждена сообщением.

### Быстрый набор

Меню списка контактов позволяет очень быстро составить список быстрого набора. Список быстрого набора может включать до восьми номеров. Для набора номера потребуется нажать и удерживать одну из ЦИФРОВЫХ клавиш.



*Клавиша ускоренного набора 1 используется для доступа к голосовой почте.*



### Добавление номеров к списку быстрого набора

Чтобы добавить номер в список быстрого набора непосредственно из контакта:

1. Как описано в разделе “Доступ к контактам”, выберите имя контакта и нажмите **Инф.**
2. Найдите требуемый номер и нажмите **Функции**.
3. Найдите **Номер быстрого набора** и нажмите **Выбрать**.
4. Прокрутите до незанятой клавиши быстрого набора или до клавиши, номер которой требуется изменить (см. ниже).
5. Выделив требуемую клавишу, нажмите **Задать**.

Назначение клавиши быстрого набора будет подтверждено соответствующим сообщением.

Чтобы добавить номер в список быстрого набора, используя меню быстрого набора:



*С помощью данного метода можно добавить дополнительные данные к контакту и одновременно назначить клавиш быстрого набора.*

1. В режиме ожидания нажмите **Меню » Контакты » Номера быстрого набора**.
2. Прокрутите до требуемой клавиши быстрого набора и нажмите **Задать**.
3. Введите **Телефонный номер**: или нажмите **Поиск** для выбора из списка контактов, затем нажмите **ОК**.
4. Введите **Имя**: , если создается новый контакт.
5. Введите **Фамилия**: контакта.
6. Найдите **Сохранить** и нажмите **Выбрать**.

Будет отображено сообщение, указывающее тип памяти, в которой сохранен контакт. Затем будет отображено сообщение, подтверждающее назначение клавиши быстрого набора.

### Изменение номеров для быстрого набора

Чтобы изменить номера быстрого набора из контакта:

1. Как описано в разделе “Доступ к контактам”, выберите имя контакта и нажмите **Инф.**
2. Найдите требуемый номер и нажмите **Функции**.
3. Найдите **Номер быстрого набора** и нажмите **Выбрать**.
4. Появится сообщение, подтверждающее существование номера быстрого набора в данном контакте.
5. Прокрутите до требуемой клавиши быстрого набора и нажмите **Задать**.

Назначение клавиши быстрого набора будет подтверждено соответствующим сообщением.

Чтобы изменить номера быстрого набора с помощью меню быстрого набора:

1. На экране ожидания нажмите **Меню » Контакты » Номера быстрого набора**.
2. Прокрутите до требуемой номера быстрого набора и нажмите **Функции**.
3. Найдите **Поменять** и нажмите **Выбрать**.
4. Введите **Телефонный номер**: или нажмите **Выбрать**, затем выберите имеющийся номер.
5. Если создается новый контакт, нажмите **Имя**: , затем нажмите **Далее**.
6. Введите **Фамилия**: контакта, затем нажмите **Далее**.
7. Найдите **Сохранить** и нажмите **Выбрать**.

Должно появиться сообщение с указанием типа памяти, где был сохранен контакт, и номера назначенной клавиши быстрого набора.

### Удаление номеров для быстрого набора

Чтобы удалить номера быстрого набора с помощью меню быстрого набора:

1. В режиме ожидания нажмите **Меню » Контакты » Номера быстрого набора**.
2. Прокрутите до требуемой номера быстрого набора и нажмите **Функции**.
3. Найдите **Удалить** и нажмите **Выбрать**.
4. Нажмите **Да** для подтверждения.

Удаление номера быстрого набора будет подтверждено соответствующим сообщением.

### Голосовые метки

Телефон Vertu поддерживает обращение к контактам с помощью голосовых меток. Голосовые метки автоматически добавляются ко всем контактам. Телефон Vertu может хранить до 1500 голосовых меток.



*Слишком короткие имена могут взаимодействовать с голосовыми метками с ошибками. Следует использовать более длинные уникальные имена (например, “Служба Vertu Concierge”).*

### Использование голосовых меток

Чтобы осуществить вызов с помощью голосовой метки:

1. Нажмите и удерживайте правую клавишу **ВЫБОРА**.
2. Четко произнесите в микрофон голосовую метку.
3. Отображается перечень возможных соответствий. Можно прокрутить до требуемой голосовой метки или нажать **Выйти**.
4. По прошествии около 2 секунд телефон автоматически произведет набор номера.

### Воспроизведение голосовых меток

Чтобы воспроизвести голосовую метку из контакта:

1. Как описано в разделе “Доступ к контактам”, выберите имя контакта и нажмите **Инф.**
  2. Прокрутите до имени контакта и нажмите **Функции**.
  3. Найдите **Воспр. голос. метку** и нажмите **Выбрать**.
- Воспроизводится голосовая метка.

### Группы

Эта функция используется для объединения контактов в группы. Имя группы будет отображено на экране при поступлении вызова от члена группы. В целях упрощения распознавания входящих вызовов каждой группе можно назначить собственную мелодию сигнала.

### Просмотр группы

Чтобы просмотреть группы:

В режиме ожидания нажмите **Меню » Контакты » Группы**.  
Отображаются группы.

### Создание группы

Чтобы создать группу контактов:

1. В режиме ожидания нажмите **Меню » Контакты » Группы**.
  2. Нажмите **Добавить**. При наличии групп нажмите **Функции**, затем нажмите **Добавить группу**.
  3. Добавление имени группы.
  4. Добавьте групповое изображение и мелодию сигнала вызова (при необходимости).
  5. Нажмите **Сохранить**.
- Появится сообщение, подтверждающее добавление группы.

### Добавление контактов к группе

Чтобы открыть группу и связать с ней контакты:

1. На экране ожидания нажмите **Меню** » **Контакты** » **Группы**.
2. Прокрутите до требуемой группы и нажмите **Обзор**.
3. Нажмите **Добавить** для отображения списка контактов.
4. Прокрутите до требуемого имени и нажмите **Выбрать**. Повторите действия для добавления нового контакта.

Добавление контакта к группе будет подтверждено сообщением.

### Изменение имен групп

Чтобы изменить имена групп:

1. В режиме ожидания нажмите **Меню** » **Контакты** » **Группы**.
2. После выделения имени группы, которое необходимо изменить, нажмите кнопку **Функции**.
3. Выделив **Информ. группы**, нажмите **Выбрать**.
4. Выделив **Имя группы**, нажмите **Выбрать**.
5. Введите новое имя группы и нажмите **ОК**.

Появится сообщение, подтверждающее переименование группы.

### Удаление контактов из группы

Чтобы удалить контакты из группы:

1. В режиме ожидания нажмите **Меню** » **Контакты** » **Группы**.
2. Прокрутите до требуемой группы и нажмите **Обзор**.
3. Прокрутите список членов группы до требуемого контакта и нажмите **Функции**.
4. Выделив **Убрать из группы**, нажмите **Выбрать**.
5. Нажмите **Да** для подтверждения.

Удаление контакта из группы будет подтверждено сообщением.

### Внесение в контакт информации о группе

Чтобы открыть контакт и внести в него данные о группе:

1. Как описано в разделе “Доступ к контактам”, выберите имя контакта и нажмите **Инф**.
2. Нажмите **Функции**.
3. Найдите **Добавить в группу** и нажмите **Выбрать**.
4. Прокрутите до требуемой группы и нажмите **Выбрать**.

Добавление контакта к группе будет подтверждено сообщением.

### Удаление информации о группе из контакта

Чтобы удалить информацию о группе из контакта:

1. Как описано в разделе “Доступ к контактам”, выберите имя контакта и нажмите **Инф**.
2. Прокрутите до требуемой группы и нажмите **Функции**.
3. Найдите **Удалить из группы** и нажмите **Выбрать**.
4. Нажмите **Да** для подтверждения.

Удаление контакта из группы будет подтверждено сообщением.

### Установка мелодии сигнала для группы

Все группы используют мелодию вызова, заданную по умолчанию. Чтобы установить определенную мелодию вызова для каждой группы:

1. В режиме ожидания нажмите **Меню** » **Контакты** » **Группы**.
2. Прокрутите до требуемой группы и нажмите **Функции** » **Информ. группы**.
3. Прокрутите до **Мелодия группы**.
4. Нажмите **Функции** » **Изменить сигнал** и выберите мелодию вызова из **Стандартно** / **Открыть "Галерею"** / **Загрузка мелодий**.
5. Нажмите **Сохранить**.

Выбор мелодии вызова для группы будет подтвержден сообщением.



Используемой по умолчанию мелодией вызова является мелодия вызова, установленная в меню режимов.

### Изменение номеров контактов

Чтобы изменить номера контакта:

1. Как описано в разделе “Доступ к контактам”, выберите имя контакта и нажмите **Инф**.
2. Нажмите **Функции**.
3. Выберите одну из следующих функций:

#### Добавление информации

Прокрутите до требуемого пункта и нажмите **Выбрать**, чтобы внести в контакт дополнительные данные:

<b>Номер</b>	<b>Псевдоним</b>
<b>Адрес эл. почты</b>	<b>Почтовый адрес</b>
<b>Интернет-телефон</b>	<b>Ид. пользователя</b>
<b>Адрес Интернет</b>	<b>День рождения</b>
<b>Организация</b>	<b>Заметка</b>
<b>Должность</b>	<b>Изображение</b>
<b>Официальное имя</b>	

#### Голосовой вызов

Нажмите **Выбрать** для вызова контакта.

#### Интернет-вызов

Нажмите **Выбрать** для вызова контакта с помощью функции **Интернет-вызов**. См. “Выполнение интернет-вызова” на стр. 29.

#### Передача сообщения

Выберите тип сообщения и нажмите **Выбрать**. См. раздел “СООБЩЕНИЯ” на стр. 16 для получения инструкций по отправке сообщений.

#### Добавление изображения

Нажмите **Выбрать**, чтобы открыть папку “Галерея” и выбрать изображение. См. “Добавление контактов” на стр. 27.

#### Редактирование

1. Найдите **Изменить номер** и нажмите **Выбрать**.
2. Нажмите **Очистить** столько раз, сколько необходимо для удаления номера слева от курсора.
3. Введите новый номер.
4. Нажмите **ОК** для сохранения нового номера.

## Удаление

1. Найдите **Удалить** и нажмите **Выбрать**.
2. Прокрутите до **Удалить номер** для удаления номера с сохранением информации о других контактах или нажмите **Удалить контакт** для удаления информации о всех контактах, затем нажмите **Выбрать**.
3. Нажмите **Да**, чтобы подтвердить удаление.

## Просмотр

Нажмите **Выбрать** для просмотра номера контакта.

## Установка по умолчанию

Нажмите **Установ. по умолч.** Появится сообщение, подтверждающее установку номера в качестве номера по умолчанию.

## Изменение типа

Позволяет переопределить тип номера в качестве **Общий**, **Сотовый**, **Домашний**, **Рабочий** или **Факс**. Нажмите **Выбрать**, после чего будет отображено сообщение, подтверждающее изменение.

## Копирование номера

1. Выберите **Сохранить оригинал** или **Переместить**.
2. Нажмите **Выбрать**.
3. Появится сообщение, подтверждающее копирование номера.

## Передача визитной карточки

Выберите метод передачи и нажмите **Выбрать**. Дальнейшие инструкции по отправке визитных карточек см. в "Визитные карточки" на стр. 29.

## Добавление к группе

Нажмите **Выбрать** для добавления контакта к группе. "Добавление контактов к группе" на стр. 31.

## Использование номера

Используйте данную функцию для копирования выбранного номера, чтобы сохранить его в записи нового контакта.

Нажмите **Сохранить**, затем с помощью **ЦИФРОВЫХ** клавиш введите имя нового контакта.

## Быстрый набор

Выберите клавишу быстрого набора и нажмите **Задать**. Назначение номера быстрого набора будет подтверждено соответствующим сообщением.

## Изменение имен контактов

Чтобы изменить имя контакта:

1. Как описано в разделе "Доступ к контактам", выберите имя контакта и нажмите **Инф**.
2. Прокрутите до требуемого имени контакта и нажмите **Функции**.
3. Выберите одну из следующих функций:

## Добавление информации

Нажмите **Выбрать** для добавления информации к контакту. Более подробная информация приведена в разделе "Занесение данных в контакт" на стр. 28.

## Голосовой вызов

Нажмите **Выбрать** для вызова контакта.

## Интернет-вызов

Нажмите **Выбрать** для вызова контакта с помощью функции **Интернет-вызов**. См. "Выполнение интернет-вызова" на стр. 29.

## Добавление изображения

Нажмите **Выбрать**, чтобы открыть папку "Галерея" и выбрать изображение. См. "Добавление контактов" на стр. 27.

## Редактирование

1. Нажмите **Очистить** требуемое количество раз, чтобы удалить текущее имя.
2. С помощью **ЦИФРОВЫХ** клавиш введите новое имя.
3. Нажмите **ОК** для сохранения нового имени.

## Удаление контакта

Для удаления всей записи контакта нажмите **Да**, чтобы подтвердить удаление.

## Воспроизведение голосовой метки

Будет воспроизведена голосовая метка, связанная с контактом.

## Передача визитной карточки

Выберите метод передачи и нажмите **Выбрать**. Дальнейшие инструкции по отправке визитных карточек см. в "Визитные карточки" на стр. 29.

## Добавление к группе

Выберите требуемую группу из отображенных, затем нажмите **Выбрать**. Появится сообщение, подтверждающее добавление контакта к группе.

## 5 ЖУРНАЛ

Журнал позволяет просмотреть информацию по пропущенным, принятым и совершенным вызовам. Также можно просматривать информацию по передаче пакетных данных (объем данных/продолжительность сеанса) и количеству принятых/переданных сообщений (SMS и мультимедийных сообщений).

### Журнал

Журнал вызовов хранит данные о последних пропущенных, принятых и сделанных вызовах. При заполнении списка находящиеся в конце списка вызовы заменяются новыми.

Чтобы журнал мог хранить данные о принятых и пропущенных вызовах, оператор мобильной связи должен поддерживать определитель номера, который должен быть включен. Если номер абонента недоступен, например, скрыт абонентом или если номер не был передан сетью мобильной сетью, в списке вызовов отображается сообщение **Номера нет**.

В журнале могут храниться только данные о вызовах, принятых вашим телефоном Vertu. Если отсутствует сигнал или включена блокировка вызовов, никакие входящие вызовы сохранены не будут.

### Просмотр журнала

Чтобы просмотреть информацию о последних вызовах:

1. В режиме ожидания нажмите **Меню » Журнал » Длит. всех вызовов**.
2. Вызовы будут выведены в хронологическом порядке.

### Просмотр пропущенных вызовов

Для просмотра сведений о пропущенных вызовах:

В режиме ожидания нажмите **Меню » Журнал » Неприн. вызовы**.

### Просмотр входящих вызовов

Для просмотра сведений о входящих вызовах телефона Vertu:

В режиме ожидания нажмите **Меню » Журнал » Принятые вызовы**.

### Просмотр набранных номеров

Для просмотра сведений о набранных на телефоне номерах:

В режиме ожидания нажмите **Меню » Журнал » Набранный. номера**.

### Просмотр получателей сообщений

Для просмотра сведений о получателях сообщений:

В режиме ожидания нажмите **Меню » Журнал » Адресаты сбц.**

### Очистка списков журнала

Для очистки журнала телефона Vertu:

1. В режиме ожидания нажмите **Меню » Журнал » Очистить списки**.
2. Выберите один из следующих пунктов и нажмите **Выбрать**:



*Эта операция не требует подтверждения. Удаленная из журнала информация не может быть восстановлена.*

**Все списки вызовов** – удаление всей информации из журнала телефона Vertu.

**Непринят. вызовы** - удаление информации из журнала пропущенных вызовов.

**Принятые вызовы** - удаление информации из журнала принятых вызовов.

**Набранные номера** - удаление информации из журнала набранных номеров.

**Адресаты сообщений** - удаление информации из журнала получателей сообщений.

### Просмотр длительности вызовов

Для просмотра сведений о длительности исходящих и входящих вызовов:

1. В режиме ожидания нажмите **Меню » Журнал » Текущий вызов**.
2. Доступна следующая информация:

**Последний вызов** – длительность последнего вызова независимо от его типа.

**Принятые вызовы** – суммарная длительность всех входящих вызовов.

**Исходящие вызовы** – суммарная длительность всех исходящих вызовов.

**Длит. всех вызовов** – суммарная длительность всех вызовов.

3. **Обнулить счетчики** – для выполнения этой операции нужно ввести свой защитный код. См. "ЗАЩИТА" на стр. 13.

## Просмотр счетчиков пакетной передачи данных

Сетевая услуга GPRS позволяет с помощью мобильного телефона отправлять и принимать данные по сети.

Дополнительную информацию см. в "Параметры пакетной передачи данных" на стр. 39.

Для просмотра приблизительных сведений об объеме данных, отправленных и принятых с помощью службы GPRS:

1. В режиме ожидания нажмите **Меню » Журнал » Счетч. пакетн.**
2. Доступна следующая информация:
  - Перед. за посл. сеанс** – объем данных в байтах, отправленных за время последнего сеанса передачи данных
  - Прин. за посл. сеанс** – объем данных в байтах, полученных за время последнего сеанса передачи данных
  - Всего передано** – суммарный объем данных в байтах, отправленных за все сеансы передачи данных
  - Всего принято** – суммарный объем данных в байтах, полученных во всех сеансах передачи данных
3. **Сбросить счетчики** – сброс всех счетчиков. Для выполнения этой операции нужно ввести свой защитный код. См. "ЗАЩИТА" на стр. 13.

## Просмотр таймера пакетных данных

Для просмотра сведения о продолжительности сеансов связи через GPRS:

1. В режиме ожидания нажмите **Меню » Журнал » Таймер пакетн.**
2. Доступна следующая информация:
  - Последний сеанс** – продолжительность последнего сеанса
  - Все сеансы** – продолжительность всех сеансов
3. **Обнулить счетчики** – сброс всех таймеров. Для выполнения этой операции нужно ввести свой защитный код. См. "ЗАЩИТА" на стр. 13.

## Просмотр журнала сообщений

Для просмотра сведения об отправленных и принятых телефоном Vertu сообщений:

1. В режиме ожидания нажмите **Меню » Журнал » Журнал сбщ.**
2. Доступна следующая информация:
  - Переданные SMS** - количество переданных текстовых сообщений и их частей
  - Переданные MMS** - количество переданных мультимедийных сообщений
  - Переданные сбщ э/п** - количество переданных сообщений электронной почты
  - Принятые SMS** - количество принятых текстовых сообщений и их частей
  - Принятые MMS** - количество принятых мультимедийных сообщений
  - Загруженные сбщ** - количество сообщений, загруженных в Мой почтовый ящик.
3. **Обнулить все счетч.** - для выполнения этой операции нужно ввести свой защитный код. См. "ЗАЩИТА" на стр. 13.

## Просмотр журнала синхронизации

Журнал синхронизации содержит статистическую информацию, по данным, переданным в процессе синхронизации телефона Vertu.

Для просмотра журнала синхронизации в режиме ожидания нажмите **Меню » Журнал » Журнал синхр..**

## Просмотр продолжительности интернет-вызовов

Для просмотра информации о продолжительности исходящих и входящих интернет-вызовов телефона Vertu:

1. В режиме ожидания нажмите **Меню » Журнал » Длит. инт.-выз.**
2. Доступна следующая информация:
  - Последний вызов** - продолжительность последнего интернет-вызова
  - Принятые вызовы** - общая продолжительность всех входящих интернет-вызовов
  - Исходящие вызовы** - общая продолжительность всех исходящих интернет-вызовов телефона Vertu
  - Длит. всех вызовов** - общая продолжительность всех входящих интернет-вызовов телефона Vertu

**Обнулить счетчики** - сброс данных журнала интернет-вызовов. Для выполнения этой операции нужно ввести свой защитный код. См. "ЗАЩИТА" на стр. 13.

## 6 НАСТРОЙКИ

Меню "Настройки" позволяет управлять основными функциями телефона Vertu. С помощью этого меню можно определять персональные темы, настраивать дисплей, устанавливать время и дату, настраивать быстрый доступ, различные параметры соединений, изменять настройки вызовов и телефона, настраивать функции защиты и восстановить заводские настройки по умолчанию.

Дополнительные сведения о настройках параметров защиты см. в разделе "ЗАЩИТА" на стр. 13.

### Дата и время

Это меню позволяет изменять параметры даты и времени и выбирать, будет ли телефон показывать дату и время в режиме ожидания.

Чтобы изменить настройки даты и времени:

1. В режиме ожидания нажмите **Меню** » **Настройки** » **Дата и время** » **Настр. даты/времени**
2. Выберите одну из следующих опций и нажмите **Выбрать** для изменения настроек времени:

**Дата:** позволяет использовать ЦИФРОВЫЕ клавиши для установки даты на телефоне

**Время:** позволяет использовать ЦИФРОВЫЕ клавиши для установки времени на часах

**Часовой пояс:** позволяет задать отклонение от времени по Гринвичу (GMT)

**Летнее время:** позволяет выбрать зимнее или летнее время (+1 или +2 часа).

3. Прокрутите вниз и выберите **Сохранить** для сохранения настроек.

### Изменение формата даты

Настройка формата даты:

1. В режиме ожидания нажмите **Меню** » **Настройки** » **Дата и время** » **Форм. даты/времени** » **Дата**.
2. Выберите одну из следующих опций и нажмите **Выбрать** для изменения настроек времени:

**Дата на экр. реж.ож.** - позволяет показывать или скрывать дату в режиме ожидания

**Формат даты** - способ отображения даты

**Разделитель** - задает использование пробелов, точек или дефисов.

### Изменение формата часов

Установка времени и настройка формата:

1. Находясь в режиме ожидания нажмите **Меню** » **Настройки** » **Дата и время** » **Форм. даты/времени** » **Время**.
2. Выберите одну из следующих опций и нажмите **Выбрать** для изменения настроек времени:  
**Часы** - выбор из **Цифровые**, **Аналоговые** или **Скрыть часы**  
**Формат времени** - установка 24-часового или 12-часового формата отображения времени

### Автоматическое обновление времени

Это услуга сети. Можно задать обновление времени на телефоне Vertu из сети при установке соединения GPRS, например, во время просмотра веб-страниц. Если время на часах на 30 секунд и больше отличается от сетевого времени, значение времени будет автоматически обновлено в соответствии с сетевым временем.

Автоматическое обновление времени не влияет на время, на которое был установлен будильник, календарь или оповещение. Для них используется местное время. В результате обновления некоторые сигналы будильника могут оказаться пропущенными.

Использование автоматического обновления времени:

1. В режиме ожидания нажмите **Меню** » **Настройки** » **Дата и время** » **Автокоррекция даты и времени**.
2. Выберите один из следующих пунктов и нажмите **Выбрать**:  
**Откл.** – дату и время не нужно автоматически обновлять  
**С запросом** – запрос подтверждения перед обновлением времени. Можно принять или отклонить обновление

### Режимы

Режимы – это простой способ управления наиболее часто используемыми группами настроек, например звуковыми сигналами или вибросигналами. При включении другого режима изменяются все связанные с ним настройки.

Режим определяет поведение телефона Vertu при получении вызова или сообщения, звуки при нажатии ЦИФРОВЫХ кнопок телефона и многое другое.

## VERTU

**Активация режима**

Можно изменить режим в любое время, чтобы сигналы телефона Vertu соответствовали ситуации.

Для предотвращения пропущенных вызовов можно использовать временные режимы. Например, при посещении мероприятия необходимо переключить телефон Vertu в режим **Без звука**, но вы забыли вернуть в режим **Общий** в течение долгого времени после окончания мероприятия. В это время вызовы могут быть пропущены, поскольку сигнал вызова не звучит. Режим **Полет** не может быть временным.

С помощью функции временных режимов можно установить любое время окончания действия режима в пределах 24 часов. По истечении срока действия временного режима телефон Vertu автоматически возвращается в первоначальный режим.

Изменение режима из режима ожидания:

1. Один раз коротко нажмите клавишу включения.
2. Найдите требуемый режим и нажмите **Выбрать**.

Изменение текущего режима с помощью меню:

1. В режиме ожидания нажмите **Меню** » **Настройки** » **Режимы**.
2. Найдите требуемый режим и нажмите **Выбрать**.
3. Выделив **Включить**, нажмите **Выбрать**.

Установка ограничения времени для выбранного режима:

1. В режиме ожидания нажмите **Меню** » **Настройки** » **Режимы**.
2. Найдите требуемый режим и нажмите **Выбрать**.
3. Найдите **Временный** и нажмите **Выбрать**.
4. С помощью ЦИФРОВЫХ клавиш введите (или пролистайте до нужных значений) время в которое должен перестать действовать выбранный режим, и нажмите **ОК**.

**Настройка режима**

Можно настраивать режимы по умолчанию, чтобы характеристики телефона Vertu наилучшим образом соответствовали вашим требованиям и ситуации. В беззвучном режиме можно изменить только настройку вибровызова.

Настройка стандартного профиля:

1. В режиме ожидания нажмите **Меню** » **Настройки** » **Режимы**.
2. Перейдите к режиму, который нужно настроить, затем нажмите **Выбрать**.
3. Найдите **Настроить** и нажмите **Выбрать**.
4. Выберите одну из следующих опций и нажмите **Выбрать**, чтобы настроить режим:

**Тип сигнала вызова:** – выбор способа оповещения о входящих вызовах. Доступны следующие возможности:

**Обычный** – звучит мелодии звонка

**Нарастающий** – увеличение громкости мелодии в течение времени, которое вы не отвечаете на вызов

**Одинарный** – воспроизведение мелодии вызова один раз

**Короткий** – воспроизведение одиночного сигнала

**Откл.** – мелодия при поступлении входящего вызова не звучит

**Сигнал вызова:** – выбор мелодии для входящих вызовов

**Громк. сигн. вызова** – установка громкости мелодии вызова (клавиши + и -)

**Видеосигнал вызова:** – выбор видеоклипа, отображаемого при поступлении вызова

**Вибровывоз:** – установка для вибровызова значения **Вкл.** или **Откл.**

**Сигнал сообщения:** – выбор мелодии для входящих сообщений

**Сигнал эл. почты:** – выбор мелодии для входящих сообщений электронной почты

**Сигнал сбщ чата:** – выбор мелодии для входящих сообщений чата

**Сигналы клавиатуры:** – установка громкости сигналов клавиатуры (клавиши + и -)

**Сигнал конца списка:** – установка для звуковой индикации конца списка значения **Вкл.** или **Откл.**

**Другие сигналы:** – установка других сигналов, например для подключения принадлежностей.

**Сигналы в прилож.:** – установка для сигналов приложений значений **Вкл.** или **Откл.**

**Сигнал для групп:** – выбор групп абонентов, о которых телефон Vertu должен оповещать при поступлении вызова от абонента, принадлежащего к определенной группе.

При поступлении вызова от абонента, не входящего в определенную группу на экране появится уведомление, но звуковое оповещение не прозвучит. Дополнительную информацию см. в “Группы” на стр. 30.

**Имя режима:** – переименование выбранного режима (можно переименовать все предустановленные режимы, кроме **Общий**). С помощью ЦИФРОВЫХ клавиш введите новое имя.

После внесения изменений нажмите клавишу **Сохранить**.

**Темы**

Темы определяют изображения, используемые в качестве фона для всех меню телефона Vertu.

Выбор темы:

1. В режиме ожидания нажмите **Меню** » **Настройки** » **Темы**.
2. Найдите нужную тему и нажмите **Примен.**
3. Нажмите **Функции** в любое время при просмотре списка тем, чтобы отобразить следующие возможности:

**Информация** – отображение имени, размера файла и даты создания

**Вариант вида** – выбор способа отображения файлов и папок на экране

**Сортировка** – выбор способа сортировки файлов и папок (по имени, по дате, по формату или по размеру).

**Сигналы**

Меню настройки сигналов позволяет настраивать параметры сигналов в выбранном активном режиме на телефоне Vertu.

Настройка параметров сигналов

1. Находясь в режиме ожидания нажмите клавиши **Меню** » **Настройки** » **Сигналы**.
2. Выберите тип сигнала, который нужно настроить, и нажмите **Измен.**
3. Выберите мелодию вызова из списка.

## Дисплей

Это меню позволяет получать информацию о базовой станции (обслуживание сети) и задавать параметры отображения.

Настройка вида дисплея телефона Vertu

1. В режиме ожидания нажмите **Меню » Настройки » Дисплей**.
2. Выберите один из следующих пунктов и нажмите **Выбрать**:
  - Подсветка науш.** – включение (**Вкл.**) мигающего светодиода в верхней части телефона в режиме ожидания:
    - В режиме ожидания светодиод мигает медленно:
    - Если в режиме ожидания имеется пропущенный вызов или сообщение SMS, светодиод мигает часто
    - Если в режиме ожидания выполняется зарядка, светодиод горит постоянно

**Фоновый рисунок** – добавление фонового изображения для режима ожидания

**Цвет шрифта р. ож.** – изменение цвета шрифта даты и времени в режиме ожидания. Отображается, только если выбрано **Скрыть часы**. См. “Изменение формата часов” на стр. 35

**Размер шрифта** – выбор размера шрифта для отображения текста сообщений, контактов и веб-страниц

**Индикатор соты** – отображение кода текущей зоны на экране режима ожидания

**Инф. в уведомлен.** – включение и отключение отображения информации (например, контактной информации) в уведомлениях о неприятных вызовах и о принятых сообщениях.

## Быстрый доступ

С помощью меню быстрого доступа можно быстро перейти из режима ожидания к часто используемым функциям телефона Vertu.

Если над левой клавишей **ВЫБОРА** находится команда **Актив**, нажмите **Актив » Функции** и выберите любую из следующих возможностей для настройки меню **Актив**:

- Выбрать функции** - добавление или удаление функции
- Упорядочить** - переупорядочивание функций в персональном меню быстрого доступа.
- Автосорт. вкл.** - автоматическое отображение наиболее часто используемых параметров меню сверху списка

Функция автоматической сортировки должна быть отключена чтобы можно было использовать функции **Выбрать функции** и **Упорядочить**.

## Левая клавиша выбора

Выбор функции для левой клавиши **ВЫБОРА**:

1. В режиме ожидания нажмите **Меню » Настройки » Быстрый доступ » Левая клав. выбора**.
2. Выберите нужную функцию и нажмите **Выбрать**.

## Правая клавиша выбора

Выбор функции для правой клавиши **ВЫБОРА**:

1. В режиме ожидания нажмите **Меню » Настройки » Быстрый доступ » Прав. клав. выбора**.
2. Выберите нужную функцию и нажмите **Выбрать**.

## Джойстик

Выбор функций для джойстика:

1. В режиме ожидания нажмите **Меню » Настройки » Быстрый доступ » Джойстик**.
2. Выберите направление нажатия, функцию которого следует изменить.
3. Нажмите **Измен.**.
4. Выберите нужную ссылку из меню быстрого доступа из списка и нажмите **Выбрать**.

## Подключение устройств

Можно подключать телефон Vertu к совместимым устройствам с помощью WLAN, беспроводной технологии Bluetooth или кабеля USB для передачи данных (CA-101V). Также можно определить настройки для коммутируемых соединений GPRS.

## Беспроводная технология Bluetooth

Телефон Vertu соответствует спецификации Bluetooth 2.0. Можно использовать автомобильные комплекты Bluetooth, передавать данные и пользоваться телефоном Vertu в качестве модема.



*Сведения о совместимости драйверов Bluetooth доступны в справке Vertu PC Suite.*

Чтобы гарантировать правильное взаимодействие устройств, поддерживающих технологию Bluetooth, используйте только принадлежности Vertu, одобренные для данной модели. Узнайте о совместимости других устройств с данным устройством у их производителей.

В некоторых местах использование технологии Bluetooth может быть ограничено. По этим вопросам проконсультируйтесь в местных органах власти или у оператора мобильной связи.

Функции, использующие технологию Bluetooth, или запуск таких функций в фоновом режиме при использовании других функций ведет к увеличению разряда аккумулятора и сокращению его срока службы.

Технология Bluetooth позволяет подключать телефон к совместимому с Bluetooth устройству, расположенному на расстоянии до 10 метров (32 фута). Так как устройства, использующие технологию Bluetooth, взаимодействуют посредством радиоволн, телефон Vertu и другие устройства не обязаны располагаться в зоне прямой видимости. Однако соединение может быть подвержено помехам, вызываемых препятствиями, например, стенами, или другими электронными устройствами.



## Настройки Bluetooth

Чтобы определить то, как телефон Vertu распознается другими устройствами Bluetooth, выполните следующие действия:

1. В режиме ожидания нажмите **Меню** » **Настройки** » **Подкл.устройств** » **Bluetooth**.
2. Выберите один из параметров и нажмите **Выбрать**:
  - Bluetooth** – включение и выключение соединения Bluetooth
  - Подключение аудиоустройств** – возможность подключения телефона с аудиоаксессуаром к другому устройству
  - Сопряженн. устр-ва** – добавление нового устройства Bluetooth и просмотр списка существующих устройств, уже сопряженных с телефоном
  - Активные устр-ва** – проверка активного в настоящий момент соединения Bluetooth
  - Обнаружение тлф** – возможность использования телефона в скрытом режиме для защиты от вредоносного программного кода
  - Имя моего телефона** – присвоение имени, по которому телефон Vertu будет опознаваться в сети.



**Не принимайте соединения Bluetooth с источниками, которым не доверяете. Либо выключите функцию Bluetooth. Это не повлияет на работу других функций телефона Vertu.**

## Беспроводное соединение Bluetooth

Установка беспроводного соединения Bluetooth:

1. В режиме ожидания нажмите **Меню** » **Настройки** » **Подкл.устройств** » **Bluetooth**.
2. Прокрутите до значения **Сопряженн. устр-ва** и нажмите клавишу **Выбрать**.
3. Выберите устройство из списка доступных устройств или выберите **Новое устройство** и нажмите **Выбрать**.  
Телефон Vertu при необходимости автоматически включит Bluetooth и выполнит поиск доступных устройств.
4. Прокрутите список до устройства, с которым нужно установить соединение, и нажмите **Добавить**.
5. При необходимости введите пароль и нажмите **ОК**.  
При успешном соединении отобразится сообщение, и сопряженное устройство будет добавлено в список **Сопряженн. устр-ва**.

Чтобы проверить, какое подключение Bluetooth активно в настоящее время, выберите **Активные устр-ва** и нажмите **Выбрать**.

Выберите **Функции**, чтобы получить доступ к возможностям, зависящим от состояния устройства и соединения Bluetooth.

## Сеть WLAN

Для использования сетей WLAN для голосовых вызовов необходимо получить у поставщика услуг сотовой связи подписку на доступ по технологии UMA. Необходимые параметры могут быть уже настроены в вашем телефоне. Обратитесь к поставщику услуг сотовой связи за более подробной информацией.

Функция WLAN позволяет устанавливать плавное автоматическое соединение между сотовой сетью и сетью WLAN. При покидании зоны действия точки доступа WLAN, функция роуминга автоматически выполняет попытку подключить телефон к другой точке доступа в той же сети. Если соединение с WLAN разорвано, телефон автоматически подключается к сотовой сети.

## Поиск, сохранение сетей и подключение к ним

Поиск доступных сетей WLAN

В режиме ожидания нажмите **Меню** » **Настройки** » **Подкл.устройств** » **WLAN** » **Доступные сети WLAN**.

Телефон Vertu автоматически обнаруживает скрытые сети. К скрытой сети можно подключиться, только если знать идентификатор SSID сети.

Подключение к известной сети WLAN

1. В режиме ожидания нажмите **Меню** » **Настройки** » **Подкл.устройств** » **WLAN** » **Доступные сети WLAN**. Также можно нажать **Актив** » **WLAN**.
2. Прокрутите до нужной сети WLAN, затем нажмите **Подкл..**
3. При необходимости введите SSID и/или пароль сети.  
Телефон подключится к WLAN и выдаст запрос, следует ли сохранить сеть для последующего использования.
4. Нажмите **Да** или **Нет**.  
Если выбран ответ **Да**, сеть WLAN будет сохранена в списке сохраненных сетей WLAN.

## Сохраненные сети

Отображение сохраненных сетей, управление ими, подключение и установка приоритета.

Выберите **Меню** » **Настройки** » **Подкл.устройств** » **WLAN** » **Сохраненные сети WLAN**.

Сети в списке расположены в порядке приоритета. Сеть с наивысшим приоритетом расположена первой, и к ней автоматически выполняется попытка подключения.

Чтобы подключиться вручную, выберите нужную сеть и нажмите **Подключить**.

## Управление сохраненными сетями

Выберите сеть, нажмите **Функции** и выберите один из следующих вариантов.

**Отключить** – автоматическое или ручное подключение к доступной сети.

**Удалить из списка** – удаление сети из списка сохраненных сетей.

**Задать приоритет** – распределение сетей в списке в порядке приоритета.

**Передать парам.** – перенаправление параметров сохраненной сети. Введите защитный код (предустановленный код 12345), телефонный номер, и выберите "Передать".

**Добавить новую сеть** – добавление новой сети и установка данных соединения вручную.

## Поиск сети WLAN

Если включен режим **Вкл.**, параметры поиска WLAN позволяют автоматически подключаться к сохраненным сетям, когда вы находитесь в зоне действия сети. Если выбран параметр **Откл.**, телефон не обнаруживает автоматически доступные сети.

Включение поиска сетей WLAN

1. Нажмите **Меню** » **Настройки** » **Подкл.устройств** » **WLAN** » **Поиск беспроводн. сети**.
2. При необходимости выберите **Откл.** или **Вкл..**

## Интернет-телефония

Телефон Vertu поддерживает голосовые вызовы через Интернет.

Чтобы настроить телефон для приема и отправки вызовов через Интернет, требуются следующее:

- > подключение к сети WLAN.
  - > наличие учетной записи VoIP у одного из поставщиков услуг VoIP, находящихся в списке мастера настройки интернет-телефонии, например Gizmo. Ваш контакт также должен иметь учетную запись VoIP.
1. Нажмите **Меню** » **Настройки** » **Подкл.устройств** » **Интернет-телефон** » **Учетные записи** » **Доб. нов..**  
Откроется мастер настройки интернет-телефонии.
  2. Нажмите **Подкл.**
  3. Выберите сеть WLAN, с которой установлено соединение.
  4. Выберите поставщика услуг VoIP.
  5. Введите свои имя пользователя и пароль для этой услуги.
  6. Нажмите **Перед.**  
Теперь можно совершать вызовы с помощью функции интернет-телефонии.

Выполнение вызова с помощью функции интернет-телефонии:

1. Нажмите **Меню** » **Контакты** » **Имена**.
2. Выберите контакт для вызова.
3. Нажмите клавиши **Функции** » **Интернет-вызов**.



**Телефон Vertu выполняет попытки экстренных вызовов сначала через сотовую сеть. Если экстренный вызов через сотовую сеть выполнить не удалось, устройством пытаются выполнить экстренный вызов с помощью интернет-телефонии. В силу особенностей интернет-телефонии следует выполнять экстренные вызовы преимущественно через сотовую сеть, если это возможно. Если вы находитесь в зоне действия сотовой сети, убедитесь, что мобильный телефон включен и может выполнять звонки, прежде чем совершать экстренный вызов. Возможность выполнить экстренный вызов с помощью интернет-телефонии зависит от доступности сети WLAN и реализации возможности экстренных вызовов поставщиком услуг. Чтобы узнать о возможности совершать экстренные вызовы с помощью интернет-телефонии, обратитесь к поставщику услуг.**

## Кабель данных micro-USB

Можно использовать кабель micro-USB для передачи данных между телефоном и совместимым компьютером или принтером, поддерживающим PictBridge. Также можно использовать кабель micro-USB с Vertu PC Suite.

Чтобы изменить режим USB, выберите **Меню** » **Настройки** » **Подкл.устройств** » **Кабель USB**.

Подключение телефона с помощью кабеля micro-USB

1. Подключите кабель для передачи данных. На экране появится сообщение **Выберите режим USB**:
2. Выберите одну из следующих опций:
  - PC Suite** - использование телефона для взаимодействия с приложениями на компьютере с установленным ПО Vertu PC Suite.
  - Печать и файлы** - использование телефона с принтером, поддерживающим PictBridge, или подключение телефона к компьютеру для синхронизации с проигрывателем Windows Media.
  - Сохран. данных** - подключение к компьютеру без ПО Vertu и использование телефона в качестве хранилища данных.

## Пакетные данные

Телефон Vertu может использовать технологию GPRS для высокоскоростного подключения. Благодаря GPRS можно подключаться к мобильному Интернету и увеличивать скорость загрузки, не используя коммутируемый доступ. GPRS-подключение можно использовать для повышения качества обмена сообщениями MMS, просмотра веб-страниц и электронной почты, а также для упрощения удаленного доступа к сети с помощью компьютера. Функция GPRS обычно тарифицируется как постоянно включенная, и оплачиваются только объем переданных данных.

Технология EGPRS (Enhanced GPRS), также называемая EDGE (Enhanced Data Rates for GSM Evolution), похожа на технологию GPRS, однако обеспечивает гораздо более высокую скорость подключения. Дополнительные сведения о поддерживаемых типах подключения и тарифах можно получить у поставщика услуг мобильной связи.

Если для передачи данных выбрана функция GPRS, телефон автоматически использует технологию EGPRS (EDGE) вместо GPRS, если она доступна в сети.

### Пакетное подключение

Определение наличия соединения GPRS

1. Находясь в режиме ожидания, нажмите **Меню** » **Настройки** » **Подкл.устройств** » **Пакетные данные** » **Пакетное подключ.**
  2. Выберите один из следующих пунктов и нажмите **Выбрать**:
    - По требованию** – регистрация и установка соединения (E)GPRS, когда это требуется приложению, использующему (E)GPRS, и разрыв соединения при завершении работы приложения
    - Постоянный доступ** – автоматическая регистрация телефона Vertu в сети (E)GPRS при включении телефона Vertu. Появится значок , указывающий, что доступна услуга GPRS или EGPRS
- При приеме вызова или получении входящего сообщения SMS или в случае совершения вызова при включенном соединении GPRS или EGPRS появится значок , указывающий, что соединение GPRS или EGPRS приостановлено.

### Параметры пакетной передачи данных

Можно подключить телефон Vertu к совместимому компьютеру с помощью беспроводной технологии Bluetooth или кабеля USB для передачи данных. Это позволяет использовать телефон Vertu в качестве модема для установки соединения (E)GPRS с компьютера.

Определение параметров соединения (E)GPRS с компьютера:

1. Находясь в режиме ожидания, нажмите **Меню** » **Настройки** » **Подкл.устройств** » **Пакетные данные** » **Пар. пакетн. перед.** » **Активные т/д**.
2. Найдите требуемую точку доступа и нажмите **Вкл.**
3. Пролистайте до значения **Измен. активную т/д** и нажмите клавишу **Выбрать**.
4. Выделите **Имя точки доступа** и нажмите **Выбрать**.
5. С помощью **ЦИФРОВЫХ** клавиш введите псевдоним активной точки доступа и нажмите **ОК**.



*Также можно настроить параметры услуги коммутируемого доступа (E)GPRS (имя точки доступа) на компьютере с помощью приложения One Touch Access из пакета Vertu PC Suite.*

## Перенос данных

Эта функция позволяет синхронизировать календарь, контактные данные или заметки с другим совместимым устройством, например, с совместимым ПК или удаленным сервером Интернета (сетевая служба).

Телефон Vertu позволяет обмениваться данными с компьютером или другим совместимым устройством, даже если в телефон нет SIM-карты. Следует иметь в виду, что если в телефон не вставлена SIM-карта, некоторые функции в меню недоступны, и воспользоваться ими нельзя. Синхронизация с удаленным сервером в Интернете невозможна без SIM-карты.

### Список партнеров

Чтобы скопировать или синхронизировать данные из телефона Vertu, имя устройства и соответствующие параметры должны присутствовать в списке партнеров передачи. При получении данных от другого устройства соответствующий партнер автоматически вносится в список, используя контактные данные от этого устройства. Пункты **Синхр. (сервер)** и **Синхрониз. с ПК** находятся в списке изначально.

Добавление нового партнера в список (например, нового устройства):

1. Находясь в режиме ожидания нажмите **Меню** » **Настройки** » **Подкл.устройств** » **Перенос данных** » **Функции** » **Добавить имя** » **Скопировать в телефон** » **Данные для копир.**

2. Отметьте необходимые параметры в соответствии с типом передачи.

Чтобы изменить параметры копирования и синхронизации, выполните следующие действия:

1. Перейдите к нужной записи в списке партнеров и нажмите **Функции** » **Изменить**.
2. Измените параметры нужным образом.

Удаление партнера из списка:

1. Перейдите к нужной записи в списке партнеров и нажмите **Функции** » **Удалить**.
2. Подтвердите сообщение **Удалить имя устройства? %U**.



*Невозможно удалить пункты "Синхронизация (сервер)" или "Синхрониз. с ПК".*

### Передача данных между телефоном и совместимым устройством

Беспроводная технология Bluetooth может использоваться для синхронизации. Другое устройство должно находиться в режиме ожидания.

Начало передачи данных:

1. Находясь в режиме ожидания, нажмите **Меню** » **Настройки** » **Подкл.устройств** » **Перенос данных**.
2. Перейдите к нужной записи в списке партнеров (не **Синхр. (сервер)** или **Синхрониз. с ПК**) и нажмите **Выбрать**.

В результате осуществляется копирование и синхронизация выбранных данных в соответствии с установленными параметрами. Чтобы принять данные, другое устройство также должно быть активированным.

### Синхронизация с совместимым компьютером

Прежде чем выполнять синхронизацию данных из календаря, заметок и списка контактов, на совместимом ПК необходимо установить ПО Vertu PC Suite. Для синхронизации с ПК используйте технологию беспроводной связи Bluetooth или USB-кабель для передачи данных.

### Синхронизация с сервера

Для возможности использования удаленного интернет-сервера необходимо подписаться на услугу синхронизации (например, Vertu Fortress, см. раздел "Vertu Fortress" на стр. 56). За дополнительными сведениями и настройками, необходимыми для использования данной услуги, обращайтесь к своему поставщику услуг сотовой связи. Можно получить параметры в виде конфигурационного сообщения

Если данные были сохранены на удаленном интернет-сервере, чтобы синхронизировать телефон Vertu, запустите синхронизацию с телефона.

1. В режиме ожидания нажмите **Меню** » **Настройки** » **Подкл.устройств** » **Перенос данных** » **Синхр. (сервер)**.
2. В зависимости от настроек, выберите **Подготовка синхронизации** или **Подготовка копирования**.

Первый сеанс синхронизации или сеанс, следующий за прерванным, может занять до 30 минут, если список контактов или календарь заполнены.

## Настройки вызовов

Параметры настройки вызовов позволяют настроить поведение телефона Vertu во время вызовов.

### Настройка типа вызовов

Настройка типа вызовов позволяет указать предпочтительный тип вызовов при совершении вызовов:

**Только интернет-вызовы** - вызовы выполняются только с помощью интернет-телефонии

**Приоритет интернет-вызовов** - попытки вызовов всегда сначала выполняются с помощью интернет-телефонии

**Только голосовые** - вызовы выполняются только с помощью обычной голосовой сети

**Приоритет голос.** - попытки вызовов всегда сначала выполняются с помощью обычной голосовой сети.

## Переадресация

Функция переадресации позволяет перенаправлять входящие вызовы на другой номер, например на номер голосовой почты.

Если вызов переадресуется, телефон Vertu никак не сигнализирует о входящем вызове. Функция переадресации вызовов управляется оператором и не зависит от телефона. Функция переадресации может продолжать работать, даже если SIM-карта не установлена в телефон.

Управление настройками переадресации

1. Находясь в режиме ожидания, нажмите **Меню** » **Настройки** » **Вызов** » **Переадресация**.
2. Перейдите к одному из параметров переадресации:

**Все голос. вызовы** – перенаправление всех вызовов на указанный номер

**Если занято** – перенаправление всех вызовов во время разговора

**Если нет ответа** – перенаправление всех вызовов, оставленных без ответа. Можно установить задержку перед переадресацией

**Если вне сети** – перенаправление всех вызовов, если телефон Vertu выключен или находится вне зоны действия сети

**Если нет доступа** – перенаправление всех вызовов, оставленных без ответа, или если телефон Vertu занят, выключен или находится вне зоны действия сети. Можно установить задержку перед переадресацией

**Все факсы** – перенаправление всех вызовов с факса на номер факса

**Все данные** – перенаправление всех вызовов для передачи данных на номер почтового ящика.

3. Нажмите **Выбрать**:

**Включить** – настройка переадресации. С помощью ЦИФРОВЫХ клавиш введите номер переадресации или выберите контакт, а затем нажмите **ОК**

**Отмена** – отмена переадресации

**Состояние** – отображение текущего состояния переадресации. Появляется индикатор выполнения, а затем уведомление о том, активна ли переадресация и на какой номер.

**Откл. переадресацию** – отмена всех переадресаций вызовов.



*Отмена всех переадресаций может повлиять на вашу возможность получать голосовые сообщения. Некоторые поставщики услуг сотовой связи могут не разрешать отмену всех переадресаций. За дополнительными сведениями обратитесь к поставщику услуг сотовой связи.*

## Ответ любой клавишей

Ответ любой клавишей позволяет отвечать на входящий вызов коротким нажатием любой клавиши, кроме клавиш **ВКЛЮЧЕНИЕ**, **ВЫБОР** и **ОТБОЙ**.

Изменение настроек ответа любой кнопкой

1. В режиме ожидания нажмите **Меню** » **Настройки** » **Вызов** » **Любой кнопкой**.
2. Выберите **Вкл.**, чтобы включить ответ любой кнопкой, или **Откл.**, чтобы отключить эту возможность, а затем нажмите **Выбрать**.

## Автоматический повторный набор

Иногда, если сеть сильно загружена, или абонент занят, невозможно до него дозвониться. Если включен автоматический повторный набор, телефон Vertu набирает номер до 10 раз и выдает оповещение, когда сеть станет доступн.

Изменение настроек автоматического повторного набора:

1. В режиме ожидания нажмите **Меню** » **Настройки** » **Вызов** » **Автоматич. повторн. набор**.
2. Выберите **Вкл.**, чтобы включить автоматический повторный набор, или **Откл.**, чтобы отключить эту возможность, а затем нажмите **Выбрать**.

## Разборчивость речи

Эта функция повышает разборчивость речи, особенно в шумном окружении.

Изменение параметров разборчивости речи:

1. В режиме ожидания нажмите **Меню** » **Настройки** » **Вызов** » **Разборчивость речи**.
2. Выберите **Включить**, чтобы включить повышение разборчивости речи, или **Отключить**, чтобы отключить эту возможность, а затем нажмите **Выбрать**.

## Быстрый набор

Быстрый набор позволяет быстро набирать номера длительным нажатием одной клавиши.

Включение функции быстрого набора

1. В режиме ожидания нажмите **Меню** » **Настройки** » **Вызов** » **Быстрый набор**.
2. Выберите **Вкл.**, чтобы включить быстрый набор, или **Откл.**, чтобы отключить эту возможность, а затем нажмите **Выбрать**.

Сведения об изменении настроек быстрого набора для контактов см. в разделе “Быстрый набор” на стр. 29.

## Ожидание

Функция ожидания оповещает о входящих вызовах во время другого разговора. Можно принять, отклонит или проигнорировать входящий вызов. За дополнительными сведениями обратитесь к поставщику услуг сотовой связи.

Изменение настройки ожидания

1. В режиме ожидания нажмите **Меню** » **Настройки** » **Вызов** » **Ожидающий вызов**.
2. Выберите один из параметров и нажмите **Выбрать**:
  - Включить** – включение функции ожидания
  - Отмена** – отключение функции ожидания
  - Состояние** – отображение состояния функции ожидания и сведений, для каких типов вызовов она активна.

Использование функции ожидания

1. При получении входящего вызова во время другого разговора будет выдано звуковое оповещение, и на экране появится сообщение о том, что другой вызов ожидает ответа. Нажмите клавишу **ПЕРЕДАТЬ**, чтобы ответить на вызов. Абонент, с которым вы разговаривали до этого, переводится в режим ожидания. Функция ожидания может работать неправильно, если задана установка **Если занято**.
2. Для переключения между вызовами нажимайте клавишу **ПЕРЕДАТЬ**. Будет выведено сообщение с подтверждением. Ожидающий абонент становится активным, а другой переводится в режим ожидания.
3. Нажмите клавишу **ОТБОЙ**, чтобы завершить активный вызов. Будет выведено сообщение с подтверждением, и другой вызов станет активным.
4. Нажмите **Функции**, затем выберите **Прервать все** и нажмите **Выбрать**, чтобы завершить все вызовы.

## Длительность вызова после завершения

Телефон Vertu может показывать время, затраченное на разговор.

Изменение настройки отображения длительности разговора

1. В режиме ожидания нажмите **Меню** » **Настройки** » **Вызов** » **Длит. по окончании**.
2. Выберите **Вкл.**, чтобы включить отображение длительности разговора, или **Откл.**, чтобы отключить эту возможность, а затем нажмите **Выбрать**.

## Передача своего номера

Эта функция показывает номер вашего телефона абоненту, которому вы звоните.

Изменение настройки передачи своего номера

1. В режиме ожидания нажмите **Меню** » **Настройки** » **Вызов** » **Перед. своего ном.**
2. Выберите **Да**, чтобы включить передачу своего номера, **Нет** - чтобы отключить эту возможность, или **Задано сетью**, чтобы использовать настройку, согласованную с поставщиком услуг сотовой связи, а затем нажмите **Выбрать**.

## Передача идентификатора Интернет

Эта функция показывает ваше имя пользователя в службе интернет-телефонии абоненту, которому вы звоните.

Передача идентификатора Интернет должна поддерживаться поставщиком услуг интернет-телефонии.

Изменение настройки передачи своего номера

1. В режиме ожидания нажмите **Меню** » **Настройки** » **Вызов** » **Перед. ид. Интернет**.
2. Выберите **Да**, чтобы включить передачи идентификатора Интернет, или **Нет**, чтобы отключить эту возможность, а затем нажмите **Выбрать**.

## Настройки телефона

С помощью этого меню можно настроить следующие параметры телефона Vertu.

### Языковые настройки

1. В режиме ожидания нажмите **Меню** » **Настройки** » **Телефон** » **Языков. настройки**.
2. Выберите один из следующих пунктов и нажмите **Выбрать**.  
**Язык дисплея** – выбор языка интерфейса телефона Vertu. При выборе **Автоматически** телефон выбирает язык в соответствии с данными на SIM-карте  
**Язык SIM-карты** – выбор языка USIM-карты  
**Язык распознавания** – выбор языка для воспроизведения голоса. См. “Подключение устройств” на стр. 37.

### Состояние памяти

1. В режиме ожидания нажмите **Меню** » **Настройки** » **Телефон** » **Состояние памяти**.
2. Прокрутите параметры, чтобы узнать сколько памяти телефона Vertu используется для хранения мультимедийных данных, сообщений и приложений, а сколько свободно.

## Автоблокировка клавиатуры

Чтобы клавиши телефона Vertu автоматически блокировались через заданный промежуток времени, когда телефон находится в режиме ожидания и никакие функции телефона не используются, выполните следующие действия.

1. В режиме ожидания нажмите **Меню** » **Настройки** » **Телефон** » **Автоблокир. клав.**
2. Выберите **Вкл.** и с помощью ЦИФРОВЫХ клавиш введите время задержки.



*Когда блокировка клавиатуры включена, по-прежнему можно совершать экстренные вызовы на официальные номер экстренного вызова, запрограммированные в устройстве.*

## Защитная блокировка клавиатуры

Чтобы телефон Vertu запрашивал ввод защитного кода при разблокировании клавиатуры, выполните следующие действия:

1. Находясь в режиме ожидания, нажмите **Меню** » **Настройки** » **Телефон** » **Защитн. блокир. кл.**
2. Введите защитный код (см. раздел “Защитный код” на стр. 13) и выберите **Вкл.**

## Распознавание голоса

Звонить контактам и включить функции телефона можно с помощью голосовых команд.

Голосовые команды зависят от выбранного языка. Прежде чем использовать голосовые команды, выберите **Меню** » **Настройки** » **Телефон** » **Распознавание голоса** » **Язык распознавания** и свой язык.

Находясь в режиме ожидания, нажмите **Меню** » **Настройки** » **Телефон** » **Распознавание голоса** » **Обучен.сист. распозн.**, чтобы обучить телефон распознавать ваш голос.

Активация голосовой команды для функции:

1. Находясь в режиме ожидания, нажмите **Меню** » **Настройки** » **Телефон** » **Распознавание голоса** » **Голосовые команды**.
2. Выберите пункт меню и пункт подменю.

Чтобы активировать или отключить голосовую метку, выберите **Добавить**.

Чтобы воспроизвести активированную голосовую команду, выберите **Воспр.**

Для управления голосовыми командами перейдите к функции и выберите **Функции**, а затем одну из следующих возможностей:

- Изменить** – переименование голосовой команды
- Удалить** – отключение голосовой команды
- Добавить все** – активация всех голосовых команд
- Восстановить все** – отключение голосовых команд для всех функций в списке голосовых команд

Сведения об использовании голосовых команд см. в разделе “Голосовой набор” на стр. 10.

## Запрос "Полет"

Можно отключить все функции, использующие радиосигнал, но при этом сохранить доступ к автономным играм, календарю и телефонным номерам. Включайте режим полета в местах, где недопустимы радиопомехи, на борту самолета и в больницах.

Телефон Vertu при включении выдаст запрос, следует ли включить режим полета. Включение или отключение запроса о режиме полета:

1. В режиме ожидания нажмите **Меню** » **Настройки** » **Телефон** » **Запрос "Полет"**.

2. Выберите **Вкл.** или **Откл.**, затем нажмите **Выбрать**.

В режиме полета можно совершать экстренные вызовы. Введите номер экстренного вызова, нажмите клавишу **вызов** и выберите **Да** в ответ на вопрос, следует ли выйти из режима полета. Телефон выполнит экстренный вызов, а затем автоматически восстановит обычный режим по завершении вызова.

Включение и отключение режима полета вручную.

1. В режиме ожидания выберите **Меню** » **Настройки** » **Режимы** » **Полет** » **Включить** или **Настроить**.

Чтобы отключить режим полета, выберите любой другой режим.

## Обновления телефона

Эта функция позволяет обновлять программное обеспечение телефона, когда обновления доступны.

1. В режиме ожидания нажмите **Меню** » **Настройки** » **Телефон** » **Обновления тлф**.

2. Выберите одну из доступных возможностей:

**Информация о ПО** – отображение сведений о текущем программном обеспечении телефона

**Загрузить ПО** – загрузка нового программного обеспечения для телефона

**Установ обновл. ПО** – установка загруженного программного обеспечения на телефон

**Поставщик ПО** – отображения сведений о поставщике обновлений программного обеспечения

**Автообновление ПО** – автоматическая проверка наличия обновлений для телефона **Каждый месяц**, **Каждые 3 месяца** или **Никогда**.

## Тип сети

Можно переключаться между сетями GSM и двойным режимом – 3G+GSM.



*Можно отключить 3G из меню **Актив**, чтобы увеличить продолжительность работы аккумулятора. Режим 3G обеспечивает более быструю загрузку данных и необходим при роуминге в Японии.*

Изменение типа сети:

1. В режиме ожидания нажмите **Меню** » **Настройки** » **Телефон** » **Тип сети**.

2. Выберите **3G+GSM** или **GSM** и нажмите **Выбрать**.

## Выбор оператора

Можно выбрать оператора сети вручную, или телефон Vertu выберет его автоматически. См. "Настройка роуминга вручную" на стр. 57.

Изменение настройки выбора оператора:

1. В режиме ожидания нажмите **Меню** » **Настройки** » **Телефон** » **Выбор оператора**.
2. Выберите один из следующих пунктов и нажмите **Выбрать**:  
**Вручную** – отображение всех доступных местных операторов сетей. Выберите нужного оператора.  
**Автоматически** – выбор оператора по умолчанию для региона вашего пребывания.

## Сигнал запуска

Чтобы выбрать, будет ли телефон Vertu воспроизводить звуковой сигнал при включении:

1. В режиме ожидания нажмите **Меню** » **Настройки** » **Телефон** » **Сигнал запуска**.
2. Выберите **Вкл.** или **Откл.**, затем нажмите **Выбрать**.

## Аксессуары

Это меню только позволяет увидеть, подключен ли к телефону совместимый аксессуар (например, зарядное устройство или гарнитура), или был ли он подключен ранее.

1. Находясь в режиме ожидания, нажмите **Меню** » **Настройки** » **Аксессуары**.
2. Выберите один из параметров и нажмите **Выбрать** (доступные параметры зависят от выбранного аксессуара):

**Стандартный режим** – выбор режима, который должен автоматически включаться при подсоединении выбранного аксессуара

**Автоприем звонка** – автоматический ответ на входящий вызов через 5 секунд. Если для типа сигнала вызова выбраны значения **Короткий** или **Откл.**, автоматический ответ отключается

**Подсветка** – постоянное включение подсветки (**Вкл.**). Или выберите **Автоматически**, чтобы подсветка была включена в течение 15 секунд после нажатия клавиши.

## Конфигурация

Можно настроить параметры телефона Vertu, необходимые для правильной работы определенных услуг. В число этих услуг входят обмен мультимедийными сообщениями, синхронизация, электронная почта, потоковое воспроизведение и веб-браузер. Воспользуйтесь ссылкой запроса параметров настройки на компакт-диске, чтобы перейти непосредственно на страницу веб-сайта Vertu, где можно получить настройки для телефона.

1. Находясь в режиме ожидания, нажмите **Меню** » **Настройки** » **Конфигурация**.
2. Выберите один из параметров и нажмите **Выбрать**:
  - Настр. Интернета парам-ры** - показаны только конфигурации, поддерживающие работу в Интернете. Выберите поставщика услуг, стандартную или персональную конфигурацию для работы в Интернете.
  - Стд пар. конфигур.** – отображение поставщиков услуг, сохраненных в телефоне. Перейдите к поставщику услуг и выберите **Инф.**, чтобы просмотреть приложения, поддерживаемые параметрами конфигурации, предоставляемыми этим поставщиком услуг
    - > *Чтобы использовать по умолчанию параметры конфигурации от этого поставщика услуг, нажмите **Функции** » **Как стандартный**. Чтобы удалить параметры конфигурации, выберите **Удалить**.*

**Стд. набор (все прил.)** – включение параметров конфигурации по умолчанию для поддерживаемых приложений

**Предпочт. т/д** – отображение сохраненных точек доступа. Выберите точку доступа и нажмите **Функции**. При выделенном значении **Информация** нажмите **Выбрать**, чтобы просмотреть имя поставщика услуг, канал данных и точку доступа к услугам пакетной передачи данных или телефонный номер GSM для этой точки доступа

**Интеракт. поддерж.** – загрузка параметров конфигурации от поставщика услуг, если эта услуга поддерживается поставщиком услуг

**Парам. диспетч. устр.** – разрешение или запрет обновлений программного обеспечения и конфигурации

**Пар. персон. конфиг.** – добавление персональных учетных записей для различных услуг, их активация или удаление

- > *Чтобы добавить новую персональную учетную запись, если она до этого не была добавлена, выберите **Добавить**, в противном случае нажмите **Функции**, выделите **Добавить новые** и нажмите **Выбрать**. Перейдите к нужному типу услуг и нажмите **Выбрать**. С помощью ЦИФРОВЫХ клавиш введите каждый из необходимых параметров. Для разных типов услуг параметры различаются*
- > *Чтобы удалить или активировать персональную учетную запись, выделите ее, нажмите **Функции**, выберите **Удалить** или **Включить** и нажмите **Выбрать**.*

## Защита

Телефон Vertu оснащен функциями защиты телефона, SIM-карты, памяти и вызовов.



*Когда включены функции защиты, ограничивающие вызовы (например, запрет вызовов, закрытая группа и разрешенные номера), по-прежнему можно совершать экстренные вызовы на официальные номера, запрограммированные в телефоне.*

Настройка защиты:

1. Находясь в режиме ожидания, нажмите **Меню** » **Настройки** » **Защита**.
  2. Выберите один из следующих вариантов и нажмите клавишу **Выбрать**:
    - Запрос PIN-кода** – выбор, требуется ли вводить код при включении телефона. SIM-карта может требовать всегда запрашивать код
    - Услуга запрета вызовов** – запрет входящих и исходящих вызовов. Требуется пароль запрета.
    - Закрытая группа** – выбор группы лиц, которым вы можете звонить и которые могут звонить вам
    - Уровень защиты** – установка кода защиты при каждой вставке в телефон новой SIM-карты
    - Коды доступа** – изменение защитных кодов для телефона и памяти. Измените **Создать защитн. код**, **Изменить PIN-код**, **Изменить PIN2-код** или **Изм. пароль запрета**
    - Используемый код** – включение или выключение запроса PIN-кода
    - Запрос PIN2** – выбор, требуется ли PIN2-код при использовании определенных функций телефона, защищенных PIN2-кодом. Некоторые SIM-карты не позволяют отключить запрос кода
    - Сертификаты** – отображение списка сертификатов авторизации, загруженных в телефон
    - Сертификаты польз.** – отображение списка сертификатов пользователя, загруженных в телефон
- Параметры защитного модуля. См. "Защитный модуль" на стр. 14.

## Сброс до первичных настроек

Восстановление первичных настроек телефона Vertu

1. В режиме ожидания нажмите **Меню** » **Настройки** » **Сброс до перв. настроек** » **Восст. только настр.**
2. С помощью ЦИФРОВЫХ клавиш введите защитный код.



*Введенные или загруженные данные, например, имена и номера телефонов, сохраненные в разделе "Контакты", не удаляются.*

Восстановление первичных настроек телефона Vertu и удаление пользовательских данных, например записей телефонной книги:

1. В режиме ожидания нажмите **Меню** » **Настройки** » **Сброс до перв. настроек** » **Восстановить все**. С помощью ЦИФРОВЫХ клавиш введите защитный код



*Поскольку вводить все настройки вручную сложно, настоятельно рекомендуется воспользоваться ссылкой заказа настроек на компакт-диске, по которой откроется непосредственно страница на веб-сайте Vertu, на которой можно получить настройки для телефона Vertu.*

## Синхронизация и резервное копирование

Синхронизация или резервное копирование данных с телефона Vertu на другое устройство:

Выберите **Меню** » **Настройки** » **Синхр./р. копир.** и одну из следующих возможностей.

**Перенос данных** – синхронизация или копирование выбранных данных с телефона на другое устройство с помощью Bluetooth

**Создать копию** – создание резервной копии выбранных данных

**Восст. из копии** – выбор файла резервной копии и восстановление данных на телефоне. Выберите **Функции** » **Инф.**, чтобы просмотреть сведения о выбранном файле резервной копии

**Синхр. (сервер)** – синхронизация или копирование выбранных данных между телефоном и другим устройством, компьютером или сетевым сервером (услуга сети).

## Управление цифровыми правами

Управление цифровыми правами (DRM) – это защита авторских прав, предотвращающая изменение и ограничивающая распространение защищенных файлов. Защищенные файлы, такие как звук, видео, темы, мелодии вызова, загружаются в телефон, но блокируются. Требуется оплатить ключ для активации файла, и ключ активации автоматически отправляется на ваш телефон при загрузке файла.

Просмотр разрешений для защищенного файла:

Перейдите к файлу и нажмите **Функции** » **Activation**. Например, можно увидеть, сколько просмотров видео или сколько дней прослушивания песни осталось.

Для продления разрешений на файл:

Перейдите к файлу, выберите **Функции** и соответствующий параметр для типа файла, например **Активизир. тему**.

Можно отправлять определенные типы защищенных файлов друзьям, чтобы они сами приобрели ключи активации.

Если на устройстве имеется содержимое, защищенное правами OMA DRM, сохранить резервную копию как содержимого, так и ключей активации можно только с помощью PC Suite. При других способах передачи ключей активации, которые необходимо восстановить вместе с содержимым, чтобы можно было продолжить использовать защищенные правам OMA DRM данные после форматирования памяти устройства, могут не быть переданы. Также может потребоваться восстановление ключей активации, если файлы на устройстве повреждены.

Защита авторских прав может не допускать копирование, изменение, передачу или перенаправление некоторых изображений, музыки (включая мелодии вызова), и другого содержимого.

Этот телефон поддерживает OMA DRM 1.0 и 2.0.

## Услуги SIM

SIM-карта может предоставлять дополнительные услуги. Это меню доступно, только если поддерживается SIM-карта. Имя и содержимое меню зависит от доступных услуг.

Дополнительные сведения о доступности и использовании служб SIM-карты можно получить у поставщика SIM-карт. Это может быть поставщик услуг, оператор сети или другая компания.

Для отображения сообщений с подтверждениями, которыми обмениваются телефон Vertu и сеть при использовании услуг SIM:

1. В режиме ожидания нажмите **Меню** » **Настройки** » **Телефон** » **Подтв. запросы SIM**.
2. Выделите **Да** и нажмите **Выбрать**.



*Эта опция отображается, только если поддерживается SIM-картой.*

*При доступе к этим услугам может потребоваться платная отправка сообщений или платный телефонный вызов.*

## (E)GPRS, HSCSD, 3G WCDMA и CSD

Телефон Vertu позволяет использовать службы EGPRS, GPRS, HSCSD, 3G WCDMA и CSD (данные GSM) для передачи данных.

Чтобы узнать о доступности этих услуг и подписаться на них, обратитесь к оператору сети или поставщику услуг.

При пользовании услугами HSCSD заряд аккумулятора телефона расходуется быстрее, чем при обычных голосовых звонках или передаче данных. Чтобы продолжить передачу данных, может потребоваться подключить телефон к зарядному устройству.

См. «Параметры пакетной передачи данных» на стр. 39.



## 7 МУЛЬТИМЕДИА

В вашем телефоне Vertu есть мультимедийный проигрыватель для просмотра, воспроизведения и загрузки файлов (изображений, аудио, видео и др.). Можно также просматривать потоковое видео совместимого формата с сетевого сервера (сетевой услуга).

### Галерея

В папках галереи можно хранить изображения, видеоклипы, графические элементы, мелодии звонков и записи, а также создавать новые папки внутри существующих. Изображения и мелодии загружаются с помощью MMS, мобильных узлов в Интернете и программного обеспечения Vertu PC Suite. Для папки "Галерея" доступны два вида памяти: память телефона и карты памяти. Файлы можно сохранять в любом типе памяти, но на карту памяти можно записать гораздо больше файлов.

Для защиты загруженного в телефон содержимого применяется система управления авторскими правами для цифрового содержимого. С целью защиты отдельного элемента содержимого (например, мелодии звонка) ему сопоставляются определенные правила использования (например, допустимое количество использований или период использования). Правила определены в ключах активации, которые поставляются вместе с содержимым или отдельно, в зависимости от оператора мобильной связи. В некоторых случаях вы сможете обновлять ключи активации. Обязательно ознакомьтесь с условиями поставки перед получением содержимого и ключей активации, поскольку они могут быть платными.

Некоторые изображения, мелодии звонков и т. д. защищены авторским правом, а значит, их нельзя копировать, изменять, передавать или пересылать.

Объем памяти телефона Vertu для хранения файлов в папке "Галерея" ограничен. Эта память не используется совместно с другими функциями, например, контактами. Если появляется сообщение о том, что память переполнена, удалите некоторые из существующих файлов.

### Папки

Просмотр папок на телефоне Vertu

1. В режиме ожидания нажмите **Меню** » **Доп. функции** » **Галерея**.

Будет открыт список папок.

**Фото**

**Клипы**

**Музыка**

**Графика**

**Аудиозаписи**

**Принят. файлы**

Это стандартные папки. Кроме того, будут отображены папки, созданные пользователем.

2. Чтобы увидеть файлы в папке, выделите папку и нажмите **Открыть**.

3. Или нажмите **Функции**, чтобы просмотреть список действий, которые можно выполнить с папкой.

**Загрузка** - просмотр загруженных файлов, хранящихся в телефоне Vertu. Выберите тип загруженных файлов: графика, мелодии для звонка, видео, темы или музыка.

**Удалить папку** - удаление созданной ранее папки. Стандартную папку нельзя удалить

**Переместить папку** - перемещение выбранной папки в другую папку

- > *Выбрав команду **Переместить папку**, перейдите к другой папке и нажмите кнопку **Функции**. После выделения **Переместить папку** нажмите **Выбрать**. Стандартную папку нельзя переместить.*

**Скопировать папку** - копирование выбранной папки в другую папку. Стандартную папку нельзя скопировать

**Переименовать** - переименование созданной ранее папки. Стандартную папку нельзя переименовать.

**Информация** - показать имя, размер и дату создания выбранной папки

**Вариант вида** - определение вида отображения папки:

**Список с информ.**, **Список** или **Значки**

**Сортировка** - сортировка содержимого выбранной папки:

**По имени**, **По дате**, **По формату** или **По размеру**

**Добавить папку** - создание подпапки

**Состояние памяти** - проверка использования памяти телефона Vertu, сколько в ней осталось свободного места

**Поиск** - поиск по имени файла (или части имени) в этой папке

**Отметить** - выбор папки

**Отметить все** для выбора папок.

## Файлы

Использование файлов в папках

1. В режиме ожидания нажмите **Меню** » **Доп. функции** » **Галерея**.
2. Прокрутите до нужной папки и нажмите **Открыть**.
3. Просмотрите подпапки, найдите требуемый файл и нажмите **Открыть**.
4. Или нажмите **Функции**, чтобы увидеть список действий, которые можно выполнить с файлом (они зависят от типа выбранного файла).

**Загрузка** - просмотр загруженных файлов, хранящихся в телефоне Vertu. Выберите тип загруженных файлов: графика, мелодии для звонка, видео, темы или музыка.

**Выбор** или **Примен.** для выбора файла

**Удалить** - удалить файл из телефона Vertu

**Передать** - отправить выбранный файл в виде мультимедийного сообщения. Это действие недоступно, если выбранный файл защищен авторским правом.

**Переместить** - переместить выбранный файл в другую папку.

**Скопировать** - скопировать файл в другую папку, копия файла остается и в текущей папке

**Переименовать** - переименование выбранного файла

**Печать** - печать файла. Отправка файла на печать на совместимый принтер через дата-кабель или соединение Bluetooth

**Информация** - отображение имени, размера и даты создания выбранного файла

**Вариант вида** - изменение способа отображения файлов.

Выберите из **Список с информ.**, **Список** или **Значки**

**Сортировка** - изменение порядка отображения файлов. Выберите из **По имени**, **По дате**, **По формату** или **По размеру**

**Откр. по очереди** - группировка файлов списком.

**Добавить папку** - создание новой папки.

**Состояние памяти** - просмотр текущего состояния памяти. Выберите память телефона или карту памяти. Сведения об использовании памяти каждым приложением

**Поиск** - поиск по имени файла (или части имени) в этой папке

**Отметить** - выбор файлов

**Отметить все** - удаление всех файлов в папке

## Игры и приложения

В вашем телефоне Vertu может быть предустановлено несколько игр и приложений.

Чтобы запустить игру:

1. Находясь в режиме ожидания нажмите **Меню** » **Доп. функции** » **Приложения**.
2. Найдите нужную игру и нажмите **Открыть**.

Чтобы запустить приложение:

Ваш телефон поддерживает приложения Java класса J2ME. Перед загрузкой приложения убедитесь, что оно совместим с вашим телефоном.



**Устанавливайте и используйте приложения и другие программы, полученное из источников, обеспечивающих достаточную безопасность и защиту от вредоносных программ.**

Новые приложения Java и игры можно загрузить при помощи средства установки программ Vertu из пакета программ Vertu PC Suite. Также можно загружать и устанавливать приложения посредством OTA.



*Сведения о доступности различных услуг, ценах и тарифах можно получить у поставщика услуг.*

*В вашем устройстве могут быть предустановлены некоторые закладки на сайты, не связанные с Vertu. Компания Vertu не отвечает за содержание этих сайтов. При их посещении следует соблюдать такие же меры предосторожности, как при посещении любых веб-сайтов.*

## Калькулятор

Калькулятор в телефоне Vertu служит для сложения, вычитания, умножения, деления, возведения в квадрат, вычисления квадратного корня и перевода валют.

Чтобы произвести вычисление, выполните следующее.

1. В режиме ожидания нажмите **Меню** » **Доп. функции** » **Калькулятор**.
2. После появления "0" введите первое число.



*Чтобы ввести десятичный разделитель, нажмите клавишу #.*

*Для отображения дополнительных функций нажмите клавишу \*.*

3. Нажмите **Функции** и выберите нужную функцию.
4. Введите второе число.
5. Нажмите знак = для отображения результата в нижней строке экрана.

Чтобы начать новое вычисление, нажмите и удерживайте **Очистить**.

## Музыкальный проигрыватель

В телефоне Vertu установлен музыкальный проигрыватель для прослушивания музыки, записей или других файлов MP3, MP4, AAC, eAAC+ или Windows Media.

При помощи музыкального проигрывателя можно загружать, просматривать и воспроизводить совместимые аудио- и видеофайлы различных форматов.

Телефон Vertu может воспроизводить музыку, записи или другие аудиофайлы MP3 или AAC, переданные в телефон при помощи приложения Audio Manager (входит в пакет Vertu PC Suite), через Bluetooth, кабель USB или из Интернета.

Музыкальные файлы, хранящиеся в папке в памяти телефона или карты памяти, обнаруживаются автоматически и добавляются в список дорожек по умолчанию.

## Воспроизведение музыки

Для воспроизведения музыкальных дорожек:

1. Находясь в режиме ожидания нажмите **Меню** » **Доп. функции** » **Проигрывать**.



**Внимание! прослушивайте музыку при умеренной громкости. Продолжительное воздействие высокой громкости опасно для слуха.**

2. Чтобы найти необходимую дорожку, выберите один из следующих пунктов:  
**Все дорожки** - вывод списка всех песен, хранящихся в телефоне  
**Списки воспр.** - отображение всех ваших списков воспроизведения из памяти телефона  
**Исполнители** - сортировка песен по имени исполнителя  
**Альбомы** - сортировка песен по названию альбома  
**Жанры** - сортировка песен по жанру  
**Видеокапты** - вывод списка всех видеофайлов из памяти телефона
3. Нажмите **Открыть**, чтобы открыть файл. Нажмите **Воспр.**, чтобы начать воспроизведение.
4. Для управления музыкальным проигрывателем доступны следующие команды:  
Нажмите центральную клавишу выбора для воспроизведения или паузы  
Нажмите джойстик вверх, чтобы открыть музыкальный проигрыватель и для прокрутки вверх  
Нажмите джойстик вниз, чтобы открыть меню музыкального проигрывателя и для прокрутки вниз  
Нажмите джойстик влево для перехода к предыдущей дорожке  
Нажмите джойстик вправо для перехода к следующей дорожке
5. Для доступа к функциям музыкального проигрывателя нажмите **Функции** (см. "Настройки музыкального проигрывателя" ниже).
6. Нажмите клавишу **ОТБОЙ**, чтобы закрыть музыкальный проигрыватель.

Для остановки музыкального проигрывателя нажмите клавишу **СТОП**.

Если после выхода из музыкального проигрывателя воспроизведение продолжается, нажмите и удерживайте клавишу **ОТБОЙ**.

При открытии меню музыкального проигрывателя отображаются сведения о первой дорожке основного списка воспроизведения.

## Настройки музыкального проигрывателя

Для изменения настроек музыкального проигрывателя:

1. Находясь в режиме ожидания нажмите **Меню** » **Доп. функции** » **Проигрывать**.
2. Из меню музыкального проигрывателя нажмите **Функции** и перейдите к одному из следующих пунктов:  
**Загрузка** - для доступа к следующим дорожкам:  
**Закладки** - открыть веб-закладки  
**На адрес** - чтобы ввести адрес службы мобильного Интернета; после ввода нажмите **ОК**  
**Настр. поток. воспр.** - настройка параметров подключения к службе мультимедиа. Для получения сведений о параметрах подключения обращайтесь к своему оператору мобильной связи. Параметры подключения для своего оператора мобильной связи можно получить в виде сообщения с веб-узла Vertu.  
**Обн. фонотеку** - обновление фонотеки последними загруженными файлами  
**Инф. о фонотеке** - просмотр сведений о количестве песен в телефоне, объеме используемой памяти и дата последнего обновления.
3. Во время воспроизведения нажмите **Функции** и выберите один из следующих пунктов:

**В меню "Музыка"** - возврат в основное меню музыкального проигрывателя

**Проигрыв. сейчас** - отображение свойств текущей дорожки

**Настройки** - доступ к следующим функциям:

**В случайн. порядке** воспроизведение дорожек в случайном порядке

**Повтор** - повтор дорожки

**Тема муз. проигр.** - выбор оформления музыкального проигрывателя.

**Загрузка** - доступ к дорожкам через Интернет

**Убрать звук** - отключение звука при воспроизведении текущей дорожки

**Страница Интернет** - переход на веб-страницу, связанную с текущей дорожкой. Неактивно, если недоступно

**Через Bluetooth** - подключение к аудиоустройству Bluetooth

## Диктофон

Диктофон позволяет записать речь или активный вызов и сохранить записи в папке "Галерея". Например, можно записать произнесенную фамилию и его номер телефона, чтобы позже записать их текстом.

Диктофон можно использовать при передаче данных и активном GPRS-подключении.

## Запись звука

Для записи голоса выполните следующее.

1. В режиме ожидания нажмите **Меню** » **Доп. функции** » **Диктофон**.
2. Чтобы начать запись сообщения, нажмите **Выбрать**, когда выделена кнопка **ЗАПИСЬ**.
3. Чтобы остановить запись, нажмите кнопку **Выбрать**, когда выделена кнопка **СТОП**. По умолчанию записи сохраняются в папке **Аудиозаписи** на карте памяти.

## Запись разговора по телефону

Чтобы записать разговор по телефону, сделайте следующее.

1. Во время разговора нажмите **Функции**.
2. Найдите **Записать** и нажмите **Выбрать**. Когда разговор записывается, все его участники примерно каждые пять секунд слышат звуковой сигнал.
3. Чтобы остановить запись, нажмите кнопку **Выбрать**, когда выделена кнопка **СТОП**. Запись сохраняется в папке "Аудиозаписи" галереи.

При записи телефонного разговора держите телефон как обычно.

## Функции диктофона

При нажатии **Функции** перед или непосредственно после записи доступны следующие функции:

**Воспр. последний** – прослушивание последней записи.

**Перед. посл. запись** – присоединение записи к мультимедийному или звуковому сообщению или отправка через Bluetooth

**Список** – просмотр списка записей в папке "Галерея"

**Выбрать память** – выбор места для записи файла.

Выберите **Карта памяти** или **Другая папка**.

## Заметки

Вы можете создавать заметки в качестве напоминаний, но поскольку они не связаны с календарем, для них не предусмотрено оповещение.

### Создание заметок

Как создать заметку

1. В режиме ожидания нажмите **Меню » Доп. функции » Заметки**.
2. Нажмите **Добавить**.
3. Используя кнопки с ЦИФРАМИ, введите заметку, затем нажмите **Сохранить**.

Появится сообщение, подтверждающее сохранение заметки.

### Просмотр заметок

Как просмотреть заметку

1. В режиме ожидания нажмите **Меню » Доп. функции » Заметки**.
2. Прокрутите до заметки, которую нужно просмотреть, и нажмите кнопку **Обзор**.

### Редактирование заметок

Чтобы отредактировать заметку:

1. В режиме ожидания нажмите **Меню » Доп. функции » Заметки**.
2. Перейдите к заметке, которую нужно изменить, затем нажмите **Обзор » Изменить**.
3. Используя кнопки с ЦИФРАМИ, внесите изменения, затем нажмите клавишу **Сохранить**.

### Отправка заметок

Заметку можно отправить на другой телефон с помощью Bluetooth или службы передачи сообщений, а также преобразовать в сообщение.

Чтобы отправить заметку как текстовое сообщение, сделайте следующее.

1. В режиме ожидания нажмите **Меню » Доп. функции » Заметки**.
2. Прокрутите до нужной заметки, затем нажмите **Функции**.
3. Нажмите **Передать заметку » Передать как сбщ.**
4. Нажмите **ОК** для передачи заметки.

Появится сообщение, подтверждающее отправку заметки.

Как отправить заметку с помощью Bluetooth

1. В режиме ожидания нажмите **Меню » Доп. функции » Заметки**.
2. Прокрутите до нужной заметки, затем нажмите **Функции**.
3. Нажмите **Передать заметку » По Bluetooth**.
4. Выделите устройство, которому нужно отправить заметку, затем нажмите кнопку **Выбрать**.

Появится сообщение, подтверждающее отправку заметки.

## Удаление заметок

Заметки можно удалять по одной или все сразу.

Чтобы удалить одну заметку, сделайте следующее.

1. В режиме ожидания нажмите **Меню » Доп. функции » Заметки**.
2. Прокрутите до нужной заметки, затем нажмите **Функции » Удалить**.
3. Нажмите **Да**, чтобы подтвердить удаление.
4. Должно появиться сообщение, подтверждающее удаление заметки.

Чтобы удалить все заметки, сделайте следующее.

1. В режиме ожидания нажмите **Меню » Доп. функции » Заметки » Функции » Удалить все заметки**.
2. Нажмите **Да**, чтобы подтвердить удаление.

Должно появиться сообщение, подтверждающее удаление всех заметок.

## 8 КАЛЕНДАРЬ

В календаре телефона Vertu предусмотрены следующие функции:

- > *Календарь*
- > *Заметки*
- > *Дела*

### Календарь

В телефоне Vertu имеется календарь, который может хранить информацию о встречах, вызовах, днях рождения. В календаре также могут храниться заметки и напоминания.

#### Открытие календаря

Чтобы открыть календарь:

1. Находясь в режиме ожидания нажмите **Меню** » **Календарь**.
2. Будет отображен текущий месяц и день. С помощью **ДЖОЙСТИКА** можно перемещаться по различным датам.

При отображении дата будет выделена, если с ней связана какая-либо заметка.

#### Настройки календаря

В меню **Настройки** можно изменить следующие настройки календаря:

- > **Настр. даты/времени**
- > **Выберите Стандартный экран**
- > **Выберите день для Начало недели**
- > **Выберите Сигнал календаря**
- > **Выберите периодичность для Автоудален. заметок**

#### Настройки даты и времени

Чтобы изменить настройки даты и времени:

1. Находясь в режиме ожидания нажмите **Меню** » **Календарь**
2. Нажмите **Функции** и перейдите к **Настройкам**.
3. Нажмите **Выбрать** и **Настр. даты/времени**.
4. Выберите одну из следующих опций и нажмите **Выбрать** для изменения настроек времени:
  - Дата:** позволяет использовать **ЦИФРОВЫЕ** клавиши для установки даты на телефоне
  - Время:** позволяет использовать **ЦИФРОВЫЕ** клавиши для установки времени на часах
  - Часовой пояс:** позволяет задать отклонение от времени по Гринвичу (GMT)
  - Летнее время:** позволяет выбрать зимнее или летнее время (+1 или +2 часа).
5. Прокрутите вниз и выберите **Сохранить** для сохранения настроек.

#### Выбор вида стандартного экрана

Можно настроить стандартный вид календаря телефона Vertu на отображение месяца или по недели.

Чтобы установить вид стандартного экрана:

1. Находясь в режиме ожидания нажмите **Меню** » **Календарь** » **Функции** » **Настройки** » **Стандартный экран**.
2. Выделите требуемый вид и нажмите **Выбрать**.

Будет отображено сообщение, подтверждающее выбор вида стандартного экрана.

#### Выбор дня начала недели

Календарь может отображать недели начиная с субботы, воскресенья или понедельника.

Чтобы выбрать день начала недели:

1. Находясь в режиме ожидания нажмите **Меню** » **Календарь** » **Функции** » **Настройки** » **Начало недели**.
2. Выделите требуемый день и нажмите **Выбрать**.

Будет отображено сообщение, подтверждающее день начала недели.

#### Выбор сигнала календаря

Чтобы выбрать сигнал календаря:

1. Находясь в режиме ожидания нажмите **Меню** » **Календарь** » **Функции** » **Настройки** » **Сигнал календаря**.
2. Выберите **Стандартный**, чтобы использовать стандартный тональный сигнал. Выберите **Открыть "Галерею"** для использования в качестве сигнала календаря одного из файлов, хранящихся в Галерее.
3. Нажмите **Выбрать** для подтверждения новых настроек.

### Заметки календаря

Вы можете создать заметку для определенной даты или времени.

Чтобы создать заметку:

1. Находясь в режиме ожидания нажмите **Меню** » **Календарь**.
2. Перейдите к дате, для которой следует создать заметку.
3. Нажмите **Функции** » **Добавить заметку**.
4. Выберите одну из следующих опций:

**Напомнить** - позволяет использовать **ЦИФРОВЫЕ** клавиши для ввода заголовка напоминания и установки сигнала будильника.

**Встреча** - позволяет использовать **ЦИФРОВЫЕ** клавиши для ввода данных встречи (предмет, место, дата и время начала и завершения) и установки сигнала будильника.

**Вызов** - позволяет использовать **ЦИФРОВЫЕ** клавиши для ввода данных телефонного вызова (номер телефона, имя, время) и установки сигнала будильника.

**День рождения** - позволяет использовать **ЦИФРОВЫЕ** клавиши для ввода данных дня рождения (имя, год) и установки сигнала будильника.

**Годовщина** - позволяет использовать **ЦИФРОВЫЕ** клавиши для ввода данных годовщины (имя, причина, дата, год) и установки сигнала будильника.

**Заметка** - позволяет использовать **ЦИФРОВЫЕ** клавиши для ввода данных заметок-напоминаний (предмет, дата начала и завершения) и установки сигнала будильника.

## Просмотр заметок

Дата в календаре будет выделена, если для него есть какая-либо заметка. Можно просмотреть заметки для определенного дня или для всей недели.

Чтобы просмотреть заметки для определенного дня:

1. Находясь в режиме ожидания нажмите **Меню** » **Календарь**.
2. Выделите требуемый день и нажмите **Обзор**.
3. Будут отображены заметки для определенного дня.

## Просмотр заметок для всей недели

Чтобы просмотреть заметки для всей недели:

1. Находясь в режиме ожидания нажмите **Меню** » **Календарь**.
2. Прокрутите до требуемого дня недели.
3. Нажмите **Функции** » **Обзор недели**.
4. Будет выведена неделя и связанные с ней заметки.

## Редактирование заметок

Чтобы отредактировать заметку:

1. Находясь в режиме ожидания нажмите **Меню** » **Календарь**.
2. Выделите требуемый день и нажмите **Обзор**. Будут отображены заметки для определенного дня.
3. Нажмите **Функции** » **Изменить**, чтобы открыть заметку для редактирования.
4. Выполните редактирование и нажмите **Сохранить**.

## Перемещение заметок

Заметку можно перенести на другую дату и время.

Чтобы переместить заметку:

1. Находясь в режиме ожидания нажмите **Меню** » **Календарь**.
2. Выделите требуемый день и нажмите **Обзор**.
3. Нажмите **Функции** » **Переместить**.
4. Введите новую дату и время, затем нажмите **ОК**.
5. Установите будильник (при необходимости), затем нажмите **ОК**.

Будет отображено сообщение, подтверждающее перемещение заметки.

## Передача заметки

Чтобы передать заметку с помощью календаря:

1. Находясь в режиме ожидания нажмите **Меню** » **Календарь**.
2. Выделите требуемый день и нажмите **Обзор**.
3. Нажмите **Функции** » **Передать заметку** » **Как заметку**.
4. Наберите телефонный номер или нажмите **Поиск** для использования списка **Контакты**.
5. Нажмите **ОК** для передачи заметки.

## Копирование заметок

Можно копировать заметку на другую дату и время.

Чтобы скопировать заметку:

1. Находясь в режиме ожидания нажмите **Меню** » **Календарь**.
2. Выделите требуемый день и нажмите **Обзор**.
3. Нажмите **Функции** » **Скопировать**.
4. Введите новую дату и нажмите **ОК**.
5. Введите новое время и нажмите **ОК**.

Будет отображено сообщение, подтверждающее копирование заметки.

## Автоматическое удаление заметок

Телефон Vertu может автоматически удалять заметки. Заметки автоматически могут быть удалены спустя один день, неделю или месяц.

Для автоматического удаления заметок:

1. Находясь в режиме ожидания нажмите **Меню** » **Календарь** » **Функции** » **Настройки** » **Автоудален. заметок**.
2. Выделите требуемую периодичность или **Не удалять**, затем нажмите **Выбрать**.

Будет отображено сообщение, подтверждающее статус автоматического удаления.

## Дела

Список дел позволяет создавать заметки для задач, которые необходимо выполнить.

Заметку о деле можно передать на другой телефон в виде SMS, MMS или через Bluetooth. Заметку о деле также можно сохранить в календаре.

## Открытие списка дел

Чтобы открыть список дел:

Находясь в режиме ожидания нажмите **Меню** » **Календарь** » **Функции** » **Перейти в Дела**.

Будут отображены заметки о делах.

## Создание списка дел

Чтобы создать список дел:

1. Находясь в режиме ожидания нажмите **Меню** » **Календарь** » **Функции** » **Перейти в Дела**.
2. Нажмите **Добавить**.
3. С помощью ЦИФРОВЫХ клавиш введите текст для поля **Тема**.
4. Выберите приоритет (**Высокий**, **Средний** или **Низкий**), нажимая джойстик влево и вправо. Приоритет определяет положение заметки о деле при отображении на экране списка дел. Заметки с высоким приоритетом отображаются в верхней части списка, заметки с низким приоритетом отображаются в нижней части списка.
5. С помощью ЦИФРОВЫХ клавиш введите срок и время действия. Также при необходимости можно установить сигнал будильника.
6. Затем нажмите **Сохранить**.

Будет отображено сообщение, подтверждающее сохранение заметки о деле.

Чтобы изменить приоритет, следует просмотреть заметку о деле и выбрать опцию крайнего срока. Заметки можно также пометить как выполненные, редактировать или удалять.

## Удаление списка дел

Чтобы удалить список дел:

1. Находясь в режиме ожидания нажмите **Меню** » **Календарь** » **Функции** » **Перейти в Дела**.
2. Найдите требуемую заметку о деле и нажмите **Функции**.
3. Выберите **Удалить** или **Удалить все заметки**, затем нажмите **Выбрать**.
4. Нажмите **Да** для подтверждения.

Удаление будет подтверждено сообщением.



*Для удаления всех выполненных заметок о делах нажмите **Удал. выполненные**.*

## 9 БУДИЛЬНИК

Телефон Vertu можно настроить для подачи сигнала будильника в требуемое время. Сигнал будет подан даже в том случае, если телефон Vertu выключен.

См. "Дата и время" на стр. 35 для установки времени и даты.

### Установка будильника

Чтобы установить будильник:

1. Находясь в режиме ожидания нажмите **Меню** » **Будильник**.
2. С помощью ЦИФРОВЫХ клавиш введите время для сигнала будильника.
3. Нажмите **Функции** и, нажимая джойстик вверх и вниз, задайте параметры подачи сигнала будильника.

**Сигнал**: нажимая джойстик вправо и влево можно включить/отключить сигнал будильника.

**Время сигнала**: отображает время для сигнала будильника. Заданное время можно изменить как описано выше.

**Повтор**: нажимая джойстик вправо и влево можно включить/отключить функцию повтора сигнала будильника. При установке функции повтор **Вкл.** сигнал будильника будет подаваться в заданное время каждый день.

**Дни повтора**: нажимайте **Функции** и **Изменить**, чтобы задать дни, в которые необходимо подавать сигнал будильника. Этот параметр доступен только в том случае, если для функции **Повтор**: задано значение **Вкл.**

**Сигнал будильника**: нажимая джойстик вправо и влево можно выбрать мелодию, которая будет использоваться в качестве сигнала будильника.

**Стандартный** является мелодией сигнала будильника по умолчанию.

**Открыть "Галерею"** позволяет выбрать мелодию из файлов, хранящихся в "Галерее" телефона Vertu

**Загрузка мелодий** позволяет выбрать и загрузить мелодию из Интернета.

**Период повтора**: используйте ЦИФРОВЫЕ клавиши для ввода периода повтора сигнала будильника в минутах

4. Затем выберите **Сохранить**.

Будет отображено сообщение, подтверждающее установку времени для сигнала будильника. При этом на экране телефона в режиме ожидания будет отображаться значок колокольчика.

Если время отображается в режиме **Аналоговые**, на часах в режиме ожидания будет отображаться красная стрелка будильника. Стрелка будильника указывает на время сигнала будильника.

### Отмена сигнала будильника

Чтобы отменить сигнал будильника:

1. Находясь в режиме ожидания нажмите **Меню** » **Будильник** » **Функции** » **Сигнал**.
2. Нажимая ДЖОЙСТИК влево или вправо, выберите **Откл.** и нажмите **Сохранить**.

Будет отображено сообщение, подтверждающее сохранение настроек будильника.

### Отключение будильника

Чтобы отключить сигнал будильника во время его подачи:

1. Нажмите **Стоп** после начала подачи сигнала будильника.
2. Если телефон Vertu был выключен в момент подачи сигнала будильника, появится сообщение, предлагающее включить его. Нажмите **Да**, чтобы включить телефон или нажмите **Нет**, чтобы оставить телефон в выключенном.



*Не нажимайте Да, если использование мобильных телефонов запрещено или если их использование может представлять опасность или мешать функционированию других приборов.*

### Активация функции повтора

Чтобы активировать функцию повтора:

1. Нажмите **Повтор** после начала подачи сигнала будильника.
2. Сигнал будильника будет вновь подан после того, как истечет период повтора, заданный при установке параметров сигнала будильника.
3. Сигнал будильника будет подаваться приблизительно в течение одной минуты, после чего перейдет в режим повтора.

## 10 ИНТЕРНЕТ

С помощью телефона Vertu можно получить доступ к различным интернет-услугам.



*Важно! Пользуйтесь только услугами, которым вы доверяете, и которые предлагают достаточный уровень безопасности и защиты от небезопасного программного обеспечения.*

Сведения о доступности этих услуг, ценах, тарифах и инструкции можно получить у поставщика услуг.

### Автоматическая настройка веб-браузера

В зависимости от провайдера телефон Vertu может быть уже настроен для доступа в Интернет, и вы сможете начать пользоваться Интернетом немедленно. Если не удастся подключиться к Интернету, обратитесь в службу Vertu Concierge или посетите веб-сайт [www.vertu.com](http://www.vertu.com) с компьютера и загрузите настройки.

### Ручная настройка веб-браузера

Сначала убедитесь, что соответствующие настройки услуги, которой вы хотите воспользоваться, активированы.

Выбор настроек для подключения к услуге:

1. В режиме ожидания нажмите **Меню** » **Интернет** » **Параметры Интернет** » **Параметры конфигурации**  
Показаны только конфигурации, поддерживающие работу в Интернете. Выберите поставщика услуг, стандартную или персональную конфигурацию веб-браузера.
2. Перейдите к **Учетная запись** и выделите учетную запись для работы в Интернете, содержащуюся в активных настройках конфигурации, а затем нажмите **Выбрать**.
3. Перейдите к **Окно терминала**, выберите **Да** и нажмите **Выбрать**, чтобы вручную ввести данные пользователя для доступа в Интернет.

### Работа в Интернете в сети WLAN

Работать в Интернете из сети WLAN, если возможность подключиться к ней.

1. Подключитесь к WLAN (см. "Сеть WLAN" на стр. 38).
2. Нажмите **Меню** » **Интернет** » **Дом. страница**.
3. После приглашения выбрать интернет-подключение выберите WLAN.

### Vertu Mobile

Vertu Mobile обеспечивает доступ к мобильному Интернету с телефона Vertu, чтобы всегда оставаться на связи.

Доступ к Vertu Mobile:

В режиме ожидания нажмите **Меню** » **Интернет** » **Vertu Mobile**.

Можно получить доступ к следующим пунктам:

- > **Discover** содержит свежие новости Vertu;
- > **Where to buy** позволяет найти авторизованных розничных продавцов Vertu по всему миру;
- > **About Vertu** содержит сведения о Vertu
- > **Recommend us** позволяет ввести номер телефона друга, чтобы отправить ему текстовое сообщение со ссылкой на Vertu Mobile.

### Домашняя страница

По умолчанию домашней страницей является домашняя страница оператора сети. Можно настроить домашнюю страницу по своему желанию.

Настройка домашней страницы

1. Нажмите **Меню** » **Интернет**.
2. Откройте страницу Интернет, которую нужно задать в качестве домашней.
3. Нажмите **Функции** » **Уст. как дом. стр.**

Также можно задать в качестве домашней страницы страницу, помеченную закладкой. Для этого выполните следующие действия:

1. Нажмите **Меню** » **Интернет** » **Закладки**.
2. Выделите нужную закладку и нажмите клавишу **Выбрать**, чтобы открыть помеченную закладкой страницу.
3. Нажмите **Функции** » **Уст. как дом. стр.**

Чтобы установить соединение с домашней страницей, нажмите и удерживайте клавишу 0 или выполните следующие действия:

Находясь в режиме ожидания нажмите **Меню** » **Интернет** » **Дом. страница**.

### Переход по адресу

Ввод адреса интернет-страницы

1. Находясь в режиме ожидания нажмите **Меню** » **Интернет** » **На адрес**.
2. С помощью ЦИФРОВЫХ клавиш введите URL-адрес.

### Просмотр страниц

Во время работы в Интернете функции клавиш телефона могут быть различными. Ориентируйтесь по текстовым письмам на дисплее телефона. Дополнительные сведения см. ниже.

отображается в верхнем левом углу дисплея во время работы в Интернете. При поступлении вызова или SMS во время работы в Интернете значок указывает, что интернет-подключение приостановлено на время приема вызова или текстового сообщения. После завершения вызова или приема текстового сообщения телефон Vertu восстанавливает сеанс работы в Интернете.



## Использование клавиш телефона при работе в Интернете

Для просмотра страницы прокручивайте ее в любом направлении.

Для выбора выделенного элемента нажмите клавишу **ВЫЗОВА** или **Выбрать**.

Буквы и цифры вводите при помощи **ЦИФРОВЫХ** клавиш. Для ввода специальных символов нажмите клавишу **\***.

## Возможности при работе в Интернете

Нажмите **Функции**, чтобы открыть новый список команд при работе в Интернете.

Нажмите **Дом. страница**, чтобы вернуться к начальной странице.

Нажмите **Закладки**, чтобы открыть список закладок.

Нажмите **На адрес**, чтобы ввести адрес конкретной страницы Интернета.

Нажмите **Добавить закладку**, чтобы сохранить закладку на страницу.

Нажмите **Джойстик**, чтобы просмотреть историю посещения страниц, загрузок или обновить текущую страницу.

Нажмите **Эта страница**, чтобы отобразить список команд для активной страницы

Нажмите **Инструменты**, чтобы отобразить список других команд

Нажмите **Настройки**, чтобы просмотреть или изменить настройки Интернета. См. "Настройки" на стр. 54.

Нажмите **Выйти**, чтобы отключиться от Интернета.

Поставщик услуг может предлагать также другие возможности.

## Получение закладки

При получении адреса, отправленного в виде закладки, выводится сообщение **Получена 1 закладка**. Полученная закладка автоматически сохраняется в папке **Принят. файлы**. Чтобы просмотреть ее, нажмите **Обзор** и выберите **Закладки**.

## Настройки

### Настройка вида

1. Находясь в режиме ожидания нажмите **Меню** » **Интернет** » **Параметры Интернет**.
2. Найдите **Дисплей** и нажмите **Выбрать**.
3. Выберите один из следующих пунктов и нажмите **Выбрать** :  
Нажмите **Размер шрифта**, чтобы установить размер шрифта.

Нажмите **С изображениями и Нет**, чтобы скрыть изображения на странице. Это поможет ускорить просмотр страниц, содержащих много изображений.

Нажмите **Перенос текста** и **Вкл.** переноса текст на следующую строку. Если выбрать **Откл.**, текст будет сокращен.

Нажмите **Размер экрана** и **Полный** или **Полный**, чтобы задать макет экрана.

4. Найдите **Общий** и нажмите **Выбрать**.

Нажмите **Автозаполнение** и **Включить**, чтобы включить автоматическое заполнение полей.

Нажмите **Адр. Unicode (UTF-8)** и **Вкл.**, чтобы телефон отправлял адреса страниц в кодировке UTF-8. Эта настройка может быть нужна при доступе к интернет-страницам на иностранных языках.

Нажмите клавишу **Кодир. содержимого**, чтобы выбрать кодировку браузера для страниц

Нажмите **JavaScript** и **Включить**, чтобы включить сценарии Java.

## Настройка защиты

### Файлы "Cookies"

Файлы "Cookies" – это пакеты данных, используемые серверами для определения пользователей и их предпочтений при навигации по сайтам и службам, таким как интернет-магазины. Файлы "Cookies" сохраняются в кэш-памяти телефона Vertu. Файлы "Cookies" хранятся до очистки кэш-памяти.

Разрешение или запрет принимать файлы "Cookies" при работе в Интернете:

1. Находясь в режиме ожидания нажмите **Меню** » **Интернет** » **Параметры Интернет** » **Защита** » **Файлы Cookie**.
2. Выберите **Разрешить** или **Не принимать**.

### Незащищенное содержимое

Установка сигнала, когда защищенная страница содержит незащищенный элемент.

1. Находясь в режиме ожидания нажмите **Меню** » **Интернет** » **Параметры Интернет** » **Защита** » **Сигнал 'нет защиты'**.
2. Нажмите **Да**, чтобы настроить подачу сигнала, если защищенная страница содержит незащищенный элемент. Эти сигналы не обеспечивают безопасность соединения. Эти сигналы не обеспечивают безопасность соединения.

### Сценарии через защищенные соединения

Можно разрешить или запретить запуск сценариев с защищенных страниц. Телефон поддерживает сценарии WML.

Находясь в режиме ожидания нажмите **Меню** » **Интернет** » **Параметры Интернет** » **Защита** » **WMLscript** » **Разрешить** или **Не принимать**.

## Очистка кэша

Кэш – это место в памяти, используемое для временного хранения данных. После доступа или попытки доступа к конфиденциальной информации, требующей ввода пароля, очищайте кэш после каждого использования. Информация или услуги, к которым вы обращались, сохраняются в кэше.

Очистка кэша

Находясь в режиме ожидания нажмите клавиши **Меню** » **Интернет** » **Очистить кэш**.

## Защита браузера

Функции защиты необходимы для некоторых услуг, например банковских интернет-услуг или интернет-магазинов. Для таких подключений требуются сертификаты безопасности и, возможно, защитный модуль, который может присутствовать на SIM-карте. Обратитесь к поставщику услуг, чтобы узнать подробнее.

### Защитный модуль

Защитный модуль улучшает работу служб безопасности для приложений, требующих подключения через браузер, и позволяет пользоваться цифровой подписью. Защитный модуль может содержать сертификаты, а также открытые закрытые ключи. Сертификаты сохраняются в защитном модуле поставщиком услуг.

Просмотр или изменение настроек защитного модуля

В режиме ожидания нажмите **Меню** » **Настройки** » **Защита** » **Парам. защ. модуля**.

## Сертификаты



*Важно! Хотя применение сертификатов значительно снижает риск при удаленных подключениях и установке программного обеспечения, получить преимущества от повышения надежности защиты можно только при правильном использовании сертификатов.*

Наличие сертификата само по себе не обеспечивает никакой защиты. Для обеспечения более высокой степени защиты диспетчер сертификатов должен содержать правильные, подлинные и надежные сертификаты.

Прежде чем изменять какие-либо настройки сертификатов, необходимо убедиться, что владелец сертификата заслуживает доверия, и что сертификат действительно принадлежит этому владельцу.

Существуют два вида сертификатов:

- > сертификаты серверов;
- > сертификаты пользователя.

Эти сертификаты можно получить у поставщика услуг.

Сертификаты пользователя также могут быть сохранены в защитном модуле поставщиком услуг.

Просмотр списка сертификатов пользователя, загруженных в телефон Vertu

В режиме ожидания нажмите **Меню** » **Настройки** »

**Защита** » **Сертификаты польз.**



Этот значок отображается во время защищенного сеанса работы в Интернете



Этот значок отображается во время незащищенного сеанса работы в Интернете

## Цифровая подпись

Если SIM-карта оснащена защитным модулем, с помощью телефона Vertu можно создавать цифровые подписи.

Цифровая подпись служит для той же цели, что и обычная подпись на бумажном чеке, контракте или другом документе.

Создание цифровой подписи:

1. Выберите ссылку на странице, например, заголовок книги, которую вы хотите купить, и ее цену. Отобразится текст для подписи, который может включать сумму и дату.
2. Убедитесь, что отображается текст заголовка **Чтение** и значок цифровой подписи.
3. Если значок цифровой подписи не отображается, надежная защита отсутствует. Не следует вводить личные данные, например PIN-код.
4. Чтобы подписать текст цифровой подписью, сначала прочитайте весь текст, а затем нажмите **Подпись**.
5. Текст может не умещаться полностью на экране. Поэтому обязательно прокрутите и прочитайте весь текст целиком, прежде чем подписывать его.
6. Выберите сертификат пользователя, который собираетесь применить. С помощью ЦИФРОВЫХ клавиш введите PIN-код подписи (см. "PIN-код" на стр. 13) и нажмите **ОК**. Значок цифровой подписи исчезнет, и служба отобразит подтверждение покупки.

## 11 VERTU SERVICES

Vertu Services - программное обеспечение и услуги, доступные только для владельцев Vertu.



*Важно! Пользуйтесь только услугами, которым вы доверяете, и которые предлагают достаточный уровень безопасности и защиты от небезопасного программного обеспечения.*

Чтобы воспользоваться Vertu Services:

1. Посетите веб-сайт [www.verturegistration.com](http://www.verturegistration.com).
2. Зарегистрируйте телефон Vertu или войдите в систему (если вы уже зарегистрированы).
3. При помощи меню веб-сайта выберите необходимые услуги.

Кроме того, в телефоне Vertu нужно настроить доступ к Интернету, а в месте вашего расположения должна быть доступна сеть GPRS.

В зависимости от провайдера телефон Vertu может быть уже настроен для доступа в Интернет. Если не удастся подключиться к Интернету, обратитесь в службу Vertu Concierge или посетите веб-сайт [www.vertu.com](http://www.vertu.com) и загрузите настройки.

Ваш поставщик услуг мобильной связи взимает плату за объем переданных посредством GPRS или 3G данных, поэтому сначала ознакомьтесь с его тарифами.

### Vertu Select

Эксклюзивная служба, доступная только для владельцев телефонов Vertu:

- > *Информация в режиме реального времени и эксклюзивные файлы для загрузки (дополнительные игры, приложения, темы и мелодии вызовов Vertu).*
- > *Ссылки на лучшие ресурсы мобильного Интернета.*

### Vertu Fortress

Vertu Fortress позволяет при помощи беспроводного соединения передавать важную информацию из телефона Vertu в хранилище данных с высоким уровнем защиты. Можно создавать резервные копии контактной информации, данных календаря и задач.

После синхронизации своих данных с защищенным сервером можно их обновлять с нашего веб-сайта и, при необходимости, передать их на другой зарегистрированный вами телефон.

### Путешествие

Приложение путешественника WorldMate® предоставляет доступ к следующей информации:

- > *Часы для нескольких городов мира, включая функцию управления часовым поясом и международный переход на ление время.*
- > *Обновляемые прогнозы погоды для более чем 250 городов по всему миру.*
- > *Карта мира с указанием зон дня и ночи и интерактивным поиском городов.*
- > *Пересчет курсов валют с доступом в режиме реального времени к курсам более чем 160 валют.*
- > *Информация об авиарейсах в режиме реального времени, включая сведения о задержках, выходах на посадку и терминалах для более чем 75 ведущих мировых авиакомпаний.*

Чтобы иметь возможность загружать свежую информацию об авиарейсах, курсах валют и прогнозы погоды, нужно подписаться на эти услуги.

### Навигация по экранам

При помощи джойстика и ЦЕНТРАЛЬНОЙ клавиши выбора перемещайтесь между экранами, а также между полями на экране.

### Обновление информации об авиарейсах, курсах валют и погоде

Для вызова меню нажмите клавишу **Функции** ВЫБОРА.

Чтобы подключиться к сети GRPS и загрузить в телефон Vertu свежую информацию, выберите функцию **Обновление...**

### Изменение настроек

Для обновления или изменения установок и города нажмите клавишу **Функции** ВЫБОРА.

**Настройки** включают в себя формат времени, формат даты, шкалу температур и символ десятичной запятой.

### Часы

Этот экран показывает время в трех разных местах. Одни часы можно настроить на отображение времени в своем городе, другие часы - на отображение времени в двух других городах. Чтобы выбрать другой город, нажмите клавишу **Функции** ВЫБОРА.

### Погода

Этот экран показывает прогноз погоды на пять суток. Если информация о погоде устарела и вы желаете обновить ее, то нажмите клавишу **Функции** ВЫБОРА и выберите **Обновить погоду**.

### Карта мира

На этом экране отображается карта мира, на которой показано, в каких регионах сейчас ночь, а в каких – день. Вы можете выбрать город из списка и просмотреть место его расположения и текущее время. Чтобы выбрать другой город, нажмите клавишу **Функции** ВЫБОРА.

## Валюта

На этом экране показаны три разные валюты. Можно пересчитывать денежные суммы между этими валютами. Чтобы выбрать другую валюту, нажмите клавишу **Функции** ВЫБОРА.

Курсы валют изменяются каждый день. Для получения текущих курсов валют нажмите клавишу **Функции** ВЫБОРА, затем выберите **Обновить курсы**.

## Состояние авиарейсов

Этот экран позволяет просматривать свежую информацию о рейсах более 75 ведущих мировых авиакомпаний. Можно просмотреть текущие расписания, информацию по выходам на посадку, терминалам, задержкам и типам самолетов.

Выберите **Авиакомпания**, **Номер рейса** и **Дата** и затем нажмите **Получить состояние рейса**.

Результаты ранее сделанных запросов хранятся для повторного просмотра в списке **Последние запросы**.

WorldMate® поставляется компанией MobiMate®.

## Настройка роуминга вручную

Если вы окажетесь в стране, которая обслуживается другим оператором мобильной связи, и поэтому не сможете загрузить свежую информацию для путешественников и Vertu Select, выберите оператора, у которого есть договор о роуминге в сетях GPRS с вашим оператором.

Для этого выберите **Меню » Настройки » Телефон » Выбор оператора » Вручную**.

Телефон Vertu покажет вам все доступные сети. За информацией по настройке Vertu Select, Vertu Fortress и приложения для путешественников, зоне покрытия GPRS роуминговым соглашениям обращайтесь в Vertu Concierge.

 Не все операторы мобильной связи сети имеют договоры с другими операторами о роуминге в сетях GPRS.

## Vertu Concierge

Служба Vertu Concierge предоставляет эксклюзивные услуги тем, кто ценит качество обслуживания. Здесь вам предложат самое лучшее, будь то музыка, искусство, путешествия или еда.

Vertu Concierge может предложить полный персонализированный набор услуг, в том числе:

- > Услуги по организации отдыха и развлечений, например рекомендации по выбору ресторанов и заказ столиков, помощь в организации путешествий и заказ билетов в театры, на концерты и спортивные мероприятия.
- > Решение повседневных бытовых проблем, таких как вызов квалифицированного сантехника или покупка подарков.
- > Помощь в использовании телефона Vertu.

Специалисты службы Vertu Concierge готовы помочь вам круглосуточно и без выходных дней.

## Вызов Vertu Concierge

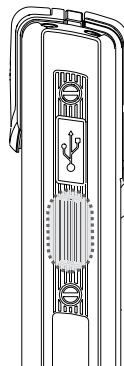

Кнопка CONCIERGE расположена на левой боковой грани телефона Vertu, как показано на рисунке.



Нажмите кнопку CONCIERGE для отображения экрана Concierge.

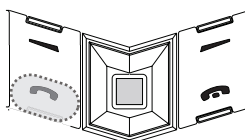

Нажмите кнопку **Вызов** или кнопку ПЕРЕДАТЬ для вызова службы Vertu Concierge.

Или выберите **Меню » Vertu Services » Vertu Concierge**.

Если вызов службы Vertu Concierge не удастся выполнить с помощью кнопки CONCIERGE, наберите номер +448707375535.

 Для вызова Vertu Concierge необходимо находиться в зоне уверенного приема сети.

## 12 ПРИНАДЛЕЖНОСТИ

Телефон Vertu поставляется в комплекте со следующими принадлежностями:

- > Настенное зарядное устройство
- > Аккумулятор
- > Кабель передачи данных
- > Автомобильное зарядное устройство

Дополнительные сведения о принадлежностях, одобренных для использования с телефоном Vertu, можно получить с помощью службы Vertu Concierge или по адресу [www.vertu.com](http://www.vertu.com).

 **Храните все принадлежности в недоступном для детей месте.**

**Используйте только аккумуляторы, зарядные устройства и принадлежности, применение которых с данной моделью телефона одобрено Vertu. Использование любых других типов принадлежностей может привести к отмене гарантии на телефон и может быть опасно.**

### Настенное зарядное устройство

Настенное зарядное устройство, поставляемое в комплекте с телефоном Vertu, должно соответствовать региональному стандарту. В любом случае перед включением зарядного устройства в розетку следует удостовериться, что характеристики розетки переменного тока подходят для зарядного устройства.

 **Не пытайтесь использовать поврежденное зарядное устройство. Обратитесь в службу Vertu Concierge для замены.**

### Зарядка аккумулятора

Аккумулятор для телефона Vertu необходимо заряжать регулярно.

 **Следует использовать только одобренные зарядные устройства и аккумуляторы, предназначенные специально для вашего телефона Vertu.**

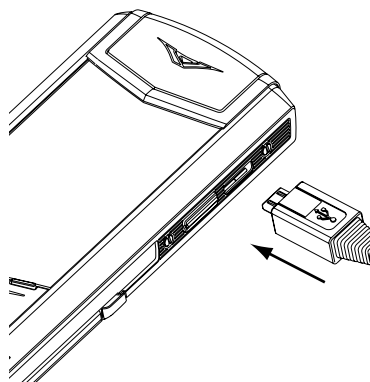

Вставьте разъем зарядного устройства micro-USB в телефон Vertu, как показано на рисунке. Убедитесь, что разъем подключен правильно, символ соединителя находится сверху.

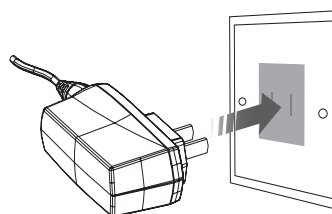

Включите зарядное устройство в розетку переменного тока.

Через несколько секунд индикатор батареи станет анимированным; если телефон Vertu включен, на экране появится сообщение с подтверждением.

 *Если аккумулятор не использовался в течение некоторого времени, может потребоваться его восстановление путем зарядки. Несмотря на то, что индикатор зарядки возникает на экране через несколько секунд, возможность совершить звонок может появиться только через промежуток от нескольких минут до часа.*

Время зарядки зависит от источника питания. Рекомендуется всегда использовать настенное зарядное устройство Vertu.

Всегда заряжайте аккумулятор полностью. Когда аккумулятор полностью заряжен, индикация зарядки останавливается; если телефон Vertu включен, подтверждающее сообщение **Батарея заряжена, отключите зарядное устройство** выводится на экран на короткое время.

Если зарядка телефона Vertu не начинается, попробуйте выполнить следующие действия:

- > Отключите зарядное устройство от розетки переменного тока.
- > Убедитесь, что параметры розетки переменного тока соответствуют зарядному устройству.
- > Убедитесь, что в розетке переменного тока есть напряжение. Например, в номерах многих отелей розетки переменного тока используются для освещения и могут включаться и выключаться из других мест в номере.
- > Подождите в течение минимум 10 секунд и снова включите зарядное устройство в розетку.
- > Воспользуйтесь другой расположенной рядом розеткой, в которой точно есть напряжение.
- > Если телефон по-прежнему не заряжается, обратитесь в службу Vertu Concierge.

## Аккумулятор



**Никогда не выбрасывайте использованные аккумуляторы.**

**Всегда утилизируйте аккумуляторы в соответствии с местным законодательством. По возможности отправляйте аккумуляторы на переработку. Не выбрасывайте аккумуляторы с бытовыми отходами.**

Питание устройства осуществляется от аккумулятора. Для работы с этим устройством предназначен аккумулятор модели BL-5CV. Данное устройство рассчитано на работу со следующими зарядными устройствами: AC-7XV. Номера модлей зарядных устройств могут различаться в зависимости от типа электрической вилки. Типы вилок имеют следующие обозначения: E, EB, X, AR, U, A, C или UB.

Аккумулятор можно заряжать и разряжать сотни раз, но со временем его рабочие характеристики ухудшаются. Когда время работы в режиме разговора и ожидания становится заметно меньше обычного, замените аккумулятор.

Используйте только аккумуляторы, одобренные для Vertu, и заряжайте аккумулятор только с помощью одобренных для Vertu зарядных устройств, предназначенных для этого телефона. Использование не одобренных аккумуляторов или зарядных устройств может привести к возгоранию, взрыву, утечке или другим опасным последствиям.

Не следует разбирать, разрезать, вскрывать, ломать, сгибать, деформировать, прокалывать или измельчать аккумулятор или его отдельные элементы. В случае утечки жидкости из аккумулятора не допускайте ее попадания на кожу и в глаза. В случае попадания жидкости из аккумулятора на кожу или в глаза, немедленно промойте их водой или обратитесь за медицинской помощью.

Не следует модифицировать, модернизировать аккумулятор, вставлять в него посторонние объекты или подвергать воздействию воды или других жидкостей.

Неправильное использование аккумулятора может привести к возгоранию, взрыву или другим опасным последствиям. В случае падения устройства или аккумулятора, особенно на твердую поверхность, и возможности повреждения аккумулятора, обратитесь в центр обслуживания для диагностики, прежде чем продолжать использовать аккумулятор.

Используйте аккумулятор только по прямому назначению. Не используйте поврежденный аккумулятор или зарядное устройство. Храните аккумулятор в недоступном для детей месте.



**Важно!** Время работы аккумулятора в режимах разговора и ожидания указаны приблизительно и зависят от силы сигнала, состояния сети, используемых функций, срока службы и состояния аккумулятора, температуры окружающей среды, использования в режиме цифровой сети и многих других факторов. Количество времени использования устройства в режиме разговора влияет на время работы в режиме ожидания. Аналогичным образом, продолжительность работы устройства в режиме ожидания влияет на время работы в режиме разговора.

Полная производительность нового аккумулятора достигается только через два-три цикла полной зарядки и разрядки. Аккумулятор можно заряжать и разряжать сотни раз, но со временем его рабочие характеристики ухудшатся. Если время работы в режиме разговора и ожидания стало намного меньше обычного, может потребоваться замена аккумулятора. Обратитесь в службу Vertu Concierge, чтобы получить одобренный для Vertu аккумулятор.

### Увеличение продолжительности работы от аккумулятора

Некоторые неиспользуемые функции телефона Vertu можно отключить для увеличения продолжительности работы от аккумулятора, например Bluetooth и 3G.

## Зарядка и разрядка

Когда зарядное устройство не используется, отключайте его от розетки переменного тока и телефона Vertu. Не оставляйте телефон Vertu подключенным к зарядному устройству. Аккумулятор не обязательно разряжать полностью перед перезарядкой. Непрерывная зарядка аккумулятора может сократить его срок службы. Если полностью заряженный аккумулятор не используется, со временем уровень заряда снижается. Экстремальные температуры могут влиять на зарядку аккумулятора. Используйте зарядные устройства в помещении.

### Уход за аккумулятором и безопасность

Используйте аккумулятор только по прямому назначению. Не используйте поврежденный аккумулятор или зарядное устройство.

Не допускайте короткого замыкания аккумулятора. Случайное короткое замыкание может возникнуть, если металлический предмет, например, монета, скрепка или ручка напрямую соединяет положительный (+) и отрицательный (-) контакты аккумулятора (металлические полоски на аккумуляторе). Это может произойти, например, при переноски запасного аккумулятора в кармане, бумажнике или сумке. Короткое замыкание может привести к повреждению аккумулятора и предмета, замыкающего контакты.

Продолжительное хранение при слишком высокой или слишком низкой температуре, например, в закрытой машине летом или зимой, емкость и срок службы аккумулятора сокращаются. По возможности держите аккумулятор при температуре от 15 °C до 25 °C (59 °F – 77 °F). Если аккумулятор перегрет или переохлажден, телефон Vertu может временно не работать, даже если аккумулятор полностью заряжен. Рабочие характеристики аккумулятора при больших отрицательных температурах значительно ухудшаются.

## Кабель передачи данных

Кабель micro-USB служит для передачи данных между телефоном Vertu и совместимым компьютером, например при использовании Vertu PC Suite, и между телефоном Vertu и совместимым принтером, поддерживающим PictBridge. Подключение кабеля передачи данных к телефону.

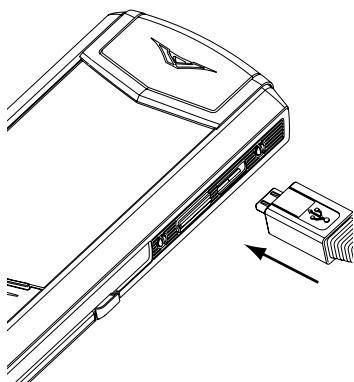

Аккуратно вставьте разъем micro-USB кабеля передачи данных в гнездо на телефоне. Убедитесь, что разъем подключен правильно, символ соединителя находится сверху.

## Подключение кабеля передачи данных к компьютеру

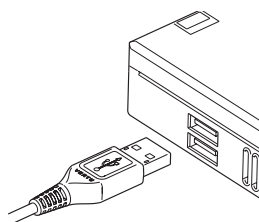

Вставьте разъем USB кабеля передачи данных в гнездо USB компьютера.

## Автомобильное зарядное устройство

В этом разделе описывается использование автомобильного зарядного устройства с телефоном Vertu. Чтобы получить дополнительные сведения о доступных принадлежностях, одобренных для использования с телефоном Vertu, обратитесь в службу Vertu Concierge.



**Храните все принадлежности в недоступном для детей месте.**

**Используйте только аккумуляторы, зарядные устройства и принадлежности, применение которых с данной моделью телефона одобрено Vertu. Использование любых других типов принадлежностей может привести к отмене гарантии на телефон и может быть опасно.**

**При отсоединении кабеля от телефона Vertu держите и тяните разъем на конце кабеля, а не сам кабель.**

Для оптимизации производительности и срока службы принадлежностей, а также для сохранения гарантии соблюдайте следующие меры предосторожности при использовании:

- > *Беречь от сырости. Осадки, атмосферная влага и все типы жидкостей могут стать причиной коррозии*
- > *Не использовать и не хранить в условиях повышенной загрязненности или запыленности*
- > *Не вскрывать*
- > *Не ронять, не ударять и не встряхивать. Грубое обращение может привести к повреждению точной механики*
- > *Не хранить при высоких температурах. Высокая температура может привести к сокращению срока службы электронной части и повреждению аккумулятора*
- > *Не хранить при низких температурах*
- > *Не использовать едких химикатов, растворителей или концентрированных моющих средств для очистки*
- > *Не красить*

Эти предостережения относятся в равной мере к устройству, аккумулятору, зарядному устройству и любым принадлежностям. Если любое из устройств не работает надлежащим образом, обратитесь в ближайший авторизованный сервисный центр.

Автомобильное зарядное устройство позволяет быстро и безопасно заряжать аккумулятор телефона Vertu от стандартного автомобильного прикуривателя с напряжением 12 В или 24 В постоянного тока.



**Используйте только автомобильные зарядные устройства, специально предназначенные для телефона Vertu.**

**Не используйте поврежденное автомобильное зарядное устройство.**

**Пользуйтесь автомобильным зарядным устройством только в неподвижном автомобиле.**

## VERTU

Время, необходимое для зарядки аккумулятора, зависит от текущего уровня заряда. Во время процесса зарядки телефоном можно пользоваться как обычно, но при этом время зарядки увеличивается.

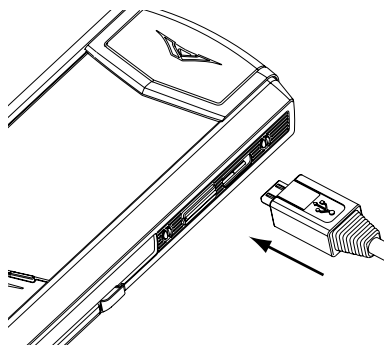

- > Вставьте разъем зарядного устройства micro-USB в телефон Vertu, как показано на рисунке. Убедитесь, что разъем подключен правильно, символ соединителя находится сверху.

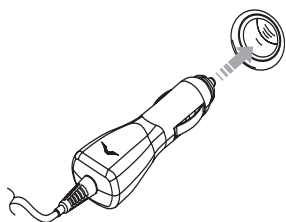

- > Подключите зарядное устройство к находящемуся под напряжением прикуривателю.
- > Загорится зеленый индикатор, показывающий, что зарядное устройство подключено к источнику питания. Если телефон Vertu включен, на экране появится сообщение с подтверждением.

Некоторые прикуриватели находятся под напряжением, только когда в автомобиле включено зажигание.

Когда зарядное устройство подключено к телефону Vertu, вибровывоз отключается.

Когда аккумулятор полностью заряжен, индикация зарядки останавливается. Отсоедините автомобильное зарядное устройство от прикуривателя, прежде чем отсоединять его от телефона Vertu.

















## 13 ПРИЛОЖЕНИЕ

### Безопасность

Ознакомьтесь с приведенными ниже простыми рекомендациями. Невыполнение этих рекомендаций может представлять опасность или противоречить законам и правилам.

При использовании любых функций данного устройства соблюдайте все действующие законы, уважайте местные традиции, неприкосновенность частной жизни и законные права других людей, включая авторские права.

-  **БЕЗОПАСНОЕ ВКЛЮЧЕНИЕ**  
Не включайте телефон, когда использование беспроводных телефонов запрещено, или когда это может быть причиной помех или источником опасности.
-  **ПРАВИЛА БЕЗОПАСНОСТИ ДОРОЖНОГО ДВИЖЕНИЯ ВАЖНЕЕ ВСЕГО**  
Соблюдайте все действующие законы и правила. При управлении автомобилем руки не должны быть заняты посторонними предметами. Главным приоритетом является безопасность дорожного движения.
-  **РАДИОПОМЕХИ**  
Все мобильные телефоны могут подвергаться воздействию помех, которые влияют на эффективность их работы.
-  **ВЫКЛЮЧАЙТЕ ТЕЛЕФОН В БОЛЬНИЦАХ**  
Следуйте всем ограничениям и предписаниям. Выключайте телефон рядом с медицинским оборудованием.
-  **ВЫКЛЮЧАЙТЕ ТЕЛЕФОН В САМОЛЕТЕ**  
Следуйте всем ограничениям и предписаниям. Радиопередающие устройства способны вызывать радиопомехи в самолетах.
-  **ВЫКЛЮЧАЙТЕ ТЕЛЕФОН НА АВТОЗАПРАВОЧНЫХ СТАНЦИЯХ**  
Не используйте телефон на автозаправочных станциях. Не используйте телефон рядом с местами хранения топлива и химикатов.
-  **ВЫКЛЮЧАЙТЕ ТЕЛЕФОН В МЕСТАХ, ГДЕ ВЕДУТСЯ ВЗРЫВНЫЕ РАБОТЫ**  
Следуйте всем ограничениям и предписаниям. Не используйте телефон в местах проведения взрывных работ.
-  **ИСПОЛЬЗУЙТЕ ТЕЛЕФОН ПО НАЗНАЧЕНИЮ**  
Используйте телефон только в обычном положении. Без необходимости не прикасайтесь к антенне телефона.
-  **ТЕЛЕФОН ДОЛЖЕН ОБСЛУЖИВАТЬСЯ КВАЛИФИЦИРОВАННЫМИ СПЕЦИАЛИСТАМИ**  
Ремонт телефона должен выполняться только квалифицированными специалистами.
-  **ПРИНАДЛЕЖНОСТИ И АККУМУЛЯТОРЫ**  
Используйте только рекомендованные принадлежности и аккумуляторы. Не подключайте друг к другу несовместимые устройства.
-  **ВОДОСТОЙКОСТЬ**  
Телефон Vertu не является водостойким. Не допускайте воздействия влаги.
-  **РЕЗЕРВНОЕ КОПИРОВАНИЕ ДАННЫХ**  
Не забывайте выполнять резервное копирование или запись всех данных, хранящихся в телефоне.
-  **ПОДКЛЮЧЕНИЕ К ДРУГИМ УСТРОЙСТВАМ**  
При подключении к другому устройству ознакомьтесь с руководством на это устройство для получения сведений о безопасности. Не подключайте друг к другу несовместимые устройства.
-  **ЭКСТРЕННЫЕ ВЫЗОВЫ**  
Убедитесь, что телефон включен и находится в зоне обслуживания. Нажмите клавишу ОТБЛОКИРОВАНИЯ столько раз, сколько необходимо для возврата к экрану режима ожидания. Введите номер экстренного вызова и нажмите клавишу ПЕРЕДАТЬ. Сообщите о своем местонахождении. Не завершайте вызов по собственной инициативе.

### Безопасность в транспорте

Не держите телефон в руках, когда Вы управляете автомобилем. При необходимости воспользоваться телефоном-остановите автомобиль. Не кладите телефон на сиденье пассажира или в другое место, с которого он может упасть в случае столкновения или резкой остановки.

### Условия эксплуатации

Всегда выполняйте действующие правила и выключайте телефон в тех местах, где его использование запрещено, может вызвать радиопомехи или представлять опасность. Для исправной работы радиопередающего оборудования и безопасности людей рекомендуется использовать его только в стандартном рабочем положении.

Этот телефон соответствует требованиям по уровню электромагнитного излучения при использовании как в обычном положении, когда телефон подносится к уху, так и при расстоянии 2,2 см от тела. Используемый для ношения телефона чехол, зажим на ремне или другой держатель не должен содержать металл, а телефон должен находиться от тела на указанном выше расстоянии или дальше.

Используйте только поставляемые в комплекте или рекомендованные запасные части. Неразрешенные антенны, изменения или оснастка могут повредить телефон и нарушать правила, установленные для радиоустройств.

### Электронные устройства

Большинство современных электроприборов экранированы от воздействия радиосигналов. Однако некоторые приборы могут не иметь защиты от сигналов, поступающих от Вашего телефона.

### Медицинские приборы

Использование радиопередающего оборудования, в том числе и мобильных телефонов, может влиять на работу неостаточно защищенной медицинской техники. Проконсультируйтесь у врача или у производителя защищен ли медицинский прибор надлежащим образом от радиочастотного излучения или по любым другим вопросам. Отключайте устройство в больницах, когда этого требуют правила. В больницах и других объектах здравоохранения может быть оборудование, чувствительное к радиочастотному излучению.

### Имплантированные медицинские устройства

Производители медицинского оборудования рекомендуют, чтобы между беспроводным устройством и имплантированным медицинским устройством (например, кардиостимулятор или живильный дефибриллятор сердца) соблюдалось минимальное расстояние 15,3 см (6 дюймов), чтобы избежать возможных помех в работе медицинских устройств.

Лицам с подобными устройствами следует:

- > всегда держать включенные беспроводные устройства на расстоянии более 15,3 см (6 дюймов) от медицинского устройства;
- > не носить беспроводные устройства в нагрудном кармане;
- > подносить беспроводное устройство к уху с противоположной стороны от медицинского устройства, чтобы свести к минимуму возможные помехи;
- > немедленно выключать беспроводное устройство при малейших подозрениях о наличии помех работе медицинского устройства;
- > ознакомиться и соблюдать инструкции производителя живильного медицинского устройства.

При возникновении любых вопросов об использовании беспроводных устройств с имплантированным медицинским устройством проконсультируйтесь со своим врачом.

## Слуховые аппараты

Некоторые мобильные телефоны могут влиять на работу некоторых моделей слуховых аппаратов. При наличии такого воздействия обратитесь к своему оператору мобильной связи.

## Другие медицинские приборы

Использование радиопередающего оборудования, в том числе и мобильных телефонов, может влиять на работу неостаточно защищенной медицинской техники.

Отключайте телефон в больницах, когда этого требуют правила.

## Автомобили

Радиосигналы могут влиять на неправильно установленные или недостаточно защищенные электронные системы автомобилей (например, электронные системы управления впрыском, электронные антиблокировочные (антипробуксовочные) системы, электронные системы управления скоростью и подушками безопасности).

Проконсультируйтесь об этом с производителем автомобиля или его представителем. Кроме того, Вы должны проконсультироваться с производителем дополнительного оборудования, которое установлено в Вашем автомобиле. Обслуживание устройства или его установка в автомобиль должны выполняться только квалифицированными специалистами. Неправильная установка или обслуживание могут представлять опасность и послужить причиной отказа от любых гарантийных обязательств. Постоянно следите за тем, чтобы все беспроводное оборудование в Вашем автомобиле было установлено и эксплуатируется надлежащим образом. Не храните легковоспламеняющиеся жидкости и газ, а также взрывоопасные материалы в одном отделении с телефоном, его деталями и аксессуарами.

При использовании автомобилей, оборудованных подушками безопасности, не забывайте, что подушки безопасности наполняются газом с большой интенсивностью. Старайтесь, чтобы никакие предметы, в том числе установленное и переносное радиотелефонное оборудование, не оказались на пути наполняющейся газом подушки.

## Самолеты

Использование устройства во время полета запрещено. Отключайте телефон перед посадкой в самолет. Использование телефонов на борту может представлять опасность для самолета, влиять на работу беспроводных телефонных сетей или противоречить законам и правилам. В США правила Федеральной комиссии по связи (FCC) запрещают использование мобильного телефона во время полета. Несоблюдение этих правил может привести к приостановке или прекращению предоставления услуг телефонной связи и юридическим санкциям.

## Места с потенциально взрывоопасной средой

Выключайте телефон в местах с потенциально взрывоопасной средой. Соблюдайте требования всех знаков и инструкций. В таких местах искра может вызвать взрыв или возгорание, привести к серьезным травмам и даже к гибели людей.

Рекомендуется выключать телефон на автозаправочных и сервисных станциях. В местах хранения топлива (топливные склады и места распределения), на химических предприятиях и в местах проведения взрывных работ необходимо соблюдать установленные ограничения на использование радиооборудования.

Места, где существует опасность взрыва, обычно (но не всегда) отмечаются заметными знаками. К таким местам относятся: подпалубное пространство кораблей; места хранения или транспортировки химических веществ; автомобили, работающие на сжиженном газе (например, пропане или бутане); места, где в атмосфере содержатся химические вещества или мелкие частицы (например, мука, пыль или металлический порошок); и любые другие места, где обычно рекомендуется выключать двигатель автомобиля.

## Водостойкость

Телефон Vertu не является водостойким. Не допускайте воздействия влаги.

При случайном попадании брызг на телефон перед снятием задней крышки следует убедиться, что влага полностью удалена с телефона. Выньте аккумулятор и дождитесь высыхания жидкости. Не нагревайте.

Никогда не заряжайте телефон Vertu, если разъем влажный.

Зарядные устройства можно использовать только в условиях отсутствия влаги. Их ни в коем случае нельзя использовать, если они влажные или мокрые.

Перед установкой задней крышки убедитесь, что уплотнители задней крышки и внутренние части телефона сухие, чистые и свободны от посторонних предметов.

## Не прикасайтесь к области антенны

Избегайте прикосновений к области антенны (подробнее см. на компакт-диске) включенного телефона Vertu без необходимости. Прикосновение к антенной области сказывается на работе телефона, может послужить причиной повышения уровня мощности и сокращения продолжительности работы телефона Vertu в режиме разговора.

## Соблюдайте требования законодательства

При использовании телефона Vertu соблюдайте все действующие законы, уважайте местные традиции, неприкосновенность частной жизни и законные права других людей, включая авторские права.

## Уход и обслуживание

Ваш телефон Vertu собран вручную из наилучших материалов. Подробные инструкции по уходу и обслуживанию см. на компакт-диске. Гарантия не распространяется на случаи причинения ущерба, вызванного нарушением этих правил.

## Крепление брелка

Место крепления брелка предназначено для крепления брелков Vertu, которые должны закрепляться авторизованным дилером Vertu. Место крепления брелка не является креплением на ремень.

## Уведомление о показателе SAR – RM-266V

ВАШ ТЕЛЕФОН VERTU (МОДЕЛЬ: Signature, ТИП: RM-266V, FCC ID: P7QRM-266V) СООТВЕТСТВУЕТ СТАНДАРТАМ ПО УРОВНЮ ЭЛЕКТРОМАГНИТНОГО ИЗЛУЧЕНИЯ

Ваш мобильный телефон является передатчиком и приемником радиоволн. Он разработан с соблюдением ограничений на уровень электромагнитного излучения, рекомендованный международными стандартами. Эти ограничения были разработаны независимой научно-исследовательской организацией ICNIRP (International Commission on Non-Ionizing Radiation Protection, Международная комиссия по защите от неионизирующего излучения). Стандарты и требования ограничивают уровень излучения со значительным запасом, гарантирующим безопасность для всех людей, независимо от возраста и состояния здоровья.

Для указания уровня электромагнитного излучения мобильных устройств используется показатель индивидуального уровня поглощения, называемый SAR (Specific Absorption Rate).

Максимальное значение показателя SAR, установленное стандартами ICNIRP, составляет 2,0 Ватта на килограмм (Вт/кг, среднее значение на десять грамм ткани). Проверки уровня SAR выполняются в стандартном рабочем положении, когда передатчик устройства работает на максимально разрешенной мощности во всех тестируемых диапазонах частот.

Фактический уровень излучения (SAR) устройства при обычном использовании может быть ниже максимального значения, поскольку устройство использует минимальный уровень мощности, достаточный для подключения к сети. Уровень излучения меняется в зависимости от ряда факторов, таких как расстояние до базовой станции сети мобильной связи. Максимальное значение показателя SAR в соответствии с методиками ICNIRP при положении телефона около уха составляет 0,68 Вт/кг.

Этот телефон соответствует требованиям по уровню электромагнитного излучения при использовании как в обычном положении, когда телефон подносится к уху, так и при расстоянии 2,2 см от тела. Используемый для ношения телефона чехол, зажим на ремне или другой держатель не должен содержать металл, а телефон должен находиться от тела на указанном выше расстоянии или дальше. Для передачи данных и текстовых сообщений устройству требуется подключение к сети с высоким уровнем сигнала. В некоторых случаях передача данных и сообщений может быть отложена до появления такого подключения.

Убедитесь, что до завершения передачи соблюдаются описанные выше требования к положению телефона.

При использовании принадлежностей и дополнительных устройств значение показателя SAR может меняться. Значения показателя SAR могут отличаться в зависимости от местных требований к отчетности, методики проверки и частотного диапазона. Дополнительные сведения о показателе SAR можно найти в разделе сведений об изделии на веб-сайте [www.vertu.com](http://www.vertu.com).

**США и Канада:** Ваше мобильное устройство также соответствует требованиям по уровню электромагнитных волн, установленным Федеральной комиссией по связи (США) и Департамента промышленности Канады. Максимальное значение показателя SAR в соответствии с этими ограничениями составляет 1,6 Вт/кг (среднее значение на один грамм ткани). Максимальный уровень показателя SAR, полученный при тестировании в рамках сертификации, в положении около уха составил 0,76 Вт/кг, а при правильном ношении на теле – 0,54 Вт/кг.

## Уведомление о соответствии

Мы, компания Vertu, со всей ответственностью заявляем, что Издлие, модель Signature, тип RM-266V соответствует положениям следующей Директивы Совета ЕС: 1999/5/ЕС. Текст уведомления о соответствии см. на сайте <http://www.vertu.com>

## Экспортные ограничения

Телефон Vertu может содержать компоненты, технологии или программное обеспечение, подпадающие под действие правительственных правил экспорта из США. Действия, противоречащие законодательству США, запрещены.

## Уведомление о правилах Федеральной комиссии по связи США FCC и Департамента промышленности Канады

Телефон Vertu может являться источником помех для теле- или радиосигналов (например, при использовании в непосредственной близости от приемных устройств). В соответствии с правилами Федеральной комиссии по связи США (FCC) или Департамента промышленности Канады (Industry Canada) может потребоваться прекратить использование телефона, если эти помехи не поддаются устранению. При необходимости обращайтесь за помощью в службу Vertu Concierge. Это устройство соответствует части 15 правил Федеральной Комиссии по Связи США. Эксплуатация этого устройства допускается с соблюдением следующих двух условий: (1) устройство не является источником помех и (2) это устройство должно оставаться исправным при наличии любых помех, включая помехи, которые могут привести к неправильной работе. Любые изменения или модификации, неодобренные компаниями Vertu, могут лишить пользователя права эксплуатации этого оборудования.



## Уведомление о соответствии правилам ЕС по утилизации

Перечисленные мусорный контейнер на Изделии, печатных материалах или упаковке напоминает о том, что все электрические и электронные изделия и элементы питания должны быть утилизированы отдельно по окончании срока эксплуатации. Это требование распространяется на страны ЕС и другие страны, где существует система раздельного сбора отходов. Не выбрасывайте эти продукты вместе с бытовыми отходами.

Сдавая изделия Вы предотвращаете бесконтрольную утилизацию отходов и способствуете повторному использованию материальных ресурсов. Более подробную информацию можно получить у продавца изделия, в муниципальных органах власти, национальных союзх производителей или в местном представительстве компании Vertu. Экологическую декларацию и инструкции по возврату старых изделий можно найти в разделе для Вашей страны на веб-сайте [www.vertu.com](http://www.vertu.com).



Наличие этого символа говорит о том, что изделие было выпущено в свободную продажу после вступления в силу директивы WEEE, и что потребителю не следует выбрасывать изделие вместе с бытовыми отходами, т.к. такое изделие должно быть переработано соответствующим образом. Если покупатель желает, чтобы по окончании срока службы изделие было направлено на переработку компанией Vertu, он может либо вернуть изделие по месту приобретения (если место приобретения известно), либо вернуть его непосредственно в компанию Vertu. Кроме того, при покупке аналогичного нового изделия для замены поставщик нового изделия обязан принять заменяемое изделие для переработки соответствующим образом. Общие сведения о европейской директиве WEEE см. на веб-сайте [www.europa.eu.int/](http://www.europa.eu.int/)

CE 0168

Copyright © Vertu 2008. Все права сохранены. Воспроизведение, передача, распространение или сохранение этого документа или любой его части в любой форме без предварительного письменного разрешения компании Vertu запрещено. Компания Vertu придерживается политики непрерывной модернизации. Компания Vertu сохраняет за собой право вносить изменения и усовершенствования в любой из описанных в данном документе продуктов без предварительного уведомления.

В МАКСИМАЛЬНОЙ СТЕПЕНИ, РАЗРЕШЕННОЙ ДЕЙСТВУЮЩИМ ЗАКОНОДАТЕЛЬСТВОМ И НИ ПРИ КАКИХ ОБСТОЯТЕЛЬСТВАХ КОМПАНИЯ NOKIA И ЛЮБЫЕ ИЗ ЕЕ ЛИЦЕНЗИАРОВ НЕ НЕСУТ ОТВЕТСТВЕННОСТИ ЗА ЛЮБЫЕ ПОТЕРИ ДАННЫХ И ПРИБЫЛЕЙ, А ТАКЖЕ ЗА ЛЮБОЙ СПЕЦИАЛЬНЫЙ, СЛУЧАЙНЫЙ, КОСВЕННЫЙ ИЛИ ПОБОЧНЫЙ УЩЕРБ, ЧЕМ БЫ ОН НИ БЫЛ ВЫЗВАН.

СОДЕРЖИМОЕ ЭТОГО ДОКУМЕНТА ПРЕДОСТАВЛЯЕТСЯ "КАК ЕСТЬ". В НАИБОЛЬШЕЙ СТЕПЕНИ, РАЗРЕШЕННОЙ ДЕЙСТВУЮЩИМ ЗАКОНОДАТЕЛЬСТВОМ, ОТНОСИТЕЛЬНО ТОЧНОСТИ, ДОСТОВЕРНОСТИ И СОДЕРЖИМОГО ДАННОГО ДОКУМЕНТА НЕ ПРЕДОСТАВЛЯЕТСЯ НИКАКИХ ГАРАНТИЙ, ЯВНЫХ ИЛИ ПОДРАЗУМЕВАЕМЫХ, ВКЛЮЧАЯ (НО НЕ ОГРАНИЧИВАЯСЬ ТОЛЬКО ИМИ) ПРЕДПОЛАГАЕМЫЕ ГАРАНТИИ ТОВАРНОСТИ И ПРИГОДНОСТИ ДЛЯ ОПРЕДЕЛЕННОЙ ЦЕЛИ. КОМПАНИЯ NOKIA ОСТАВЛЯЕТ ЗА СОБОЙ ПРАВО В ЛЮБОЙ МОМЕНТ ВНОСИТЬ ИЗМЕНЕНИЯ В ДАННЫЙ ДОКУМЕНТ ИЛИ ОТОЗВАТЬ ЕГО БЕЗ ПРЕДВАРИТЕЛЬНОГО УВЕДОМЛЕНИЯ.

Vertu и лототип V являются зарегистрированными торговыми марками. Упомянутые в данном документе названия других изделий или компаний могут являться товарными знаками или охраняемыми товарными знаками соответствующих владельцев.



Включает средства шифрования и защищенный протокол RSA BSAFE, разработанные компанией RSA Security.

Bluetooth является охраняемым товарным знаком Bluetooth SIG, Inc.



Java и все основанные на Java марки являются торговыми марками или зарегистрированными торговыми марками компании Sun Microsystems, Inc.

Приложения сторонних разработчиков, поставляемые с Вашим устройством, могли быть созданы и принадлежать физическим или юридическим лицам, не имеющим ни какого отношения к компании Vertu. Компании Vertu не принадлежат авторские права или права на интеллектуальную собственность на приложения сторонних разработчиков. Поэтому компания Vertu не несет никакой ответственности за техническую поддержку для конечных пользователей, работоспособность приложений или информацию, содержащуюся в приложениях, или относящихся к ним материалах. Компания Vertu не предоставляет никаких гарантий на приложения сторонних разработчиков. ПОЛЬЗУЯСЬ ПРИЛОЖЕНИЯМИ ВЫ ПРИЗНАЕТЕ, ЧТО ПРИЛОЖЕНИЯ ПОСТАВЛЯЕТСЯ "КАК ЕСТЬ", БЕЗ КАКИХ-ЛИБО ГАРАНТИЙ, ЯВНЫХ ИЛИ ПОДРАЗУМЕВАЕМЫХ, В МАКСИМАЛЬНОЙ СТЕПЕНИ, РАЗРЕШЕННОЙ ДЕЙСТВУЮЩИМ ЗАКОНОДАТЕЛЬСТВОМ. ВЫ ТАКЖЕ СОГЛАШАЕТЕСЬ С ТЕМ, ЧТО НИ КОМПАНИЯ NOKIA, НИ ЕЕ ФИЛИАЛЫ НЕ ПРЕДОСТАВЛЯЮТ НИКАКИХ ГАРАНТИЙ, ЯВНЫХ ИЛИ ПОДРАЗУМЕВАЕМЫХ, ВКЛЮЧАЯ, НО НЕ ОГРАНИЧИВАЯСЬ ТОЛЬКО ПЕРЕЧИСЛЕННЫМ, ГАРАНТИИ ПРАВОВОГО ТИТУЛА, ТОВАРНОСТИ ИЛИ ПРИГОДНОСТИ ДЛЯ КАКОЙ-ЛИБО ОПРЕДЕЛЕННОЙ ЦЕЛИ ИЛИ ГАРАНТИИ ТОГО, ЧТО ПРИЛОЖЕНИЯ НЕ НАРУШИТ ПАТЕНТЫ, АВТОРСКИЕ ПРАВА, ПРАВА НА ИСПОЛЬЗОВАНИЕ ТОРГОВЫХ МАРОК ИЛИ ИНЫЕ ПРАВА ЛЮБОЙ ТРЕТЬЕЙ СТОРОНЫ.



## Гарантии

**Ограниченная гарантия Vertu на сотовый телефон сроком на два года**  
НАСТОЯЩАЯ ОГРАНИЧЕННАЯ ГАРАНТИЯ НЕ ОТМЕНЯЕТ И НЕ ОГРАНИЧИВАЕТ (I) ОБЯЗАТЕЛЬНЫЕ ПО ЗАКОНУ ПРАВА КЛИЕНТА ИЛИ (II) ПРАВА КЛИЕНТА ВО ВЗАИМОТНОШЕНИЯХ С ПРОДАВЦОМ/ДИСТРИБУТОРОМ ИЗДЕЛИЯ.

Компания VERTU гарантирует, что в этом мобильном телефоне (далее "Изделие") отсутствуют дефекты материалов и изготовления в соответствии со следующими положениями и условиями.

- Ограниченная гарантия на Изделие действует ДВА (2) года с момента приобретения или доставки Изделия, в зависимости от того, какое событие наступило позже. В случае смены владельца или лица, использующего Изделие, этот гарантийный срок продолжается до истечения двадцати четырех (24) месяцев и во всем остальном остается неизменным.
- В течение срока действия ограниченной гарантии компания Vertu по своему выбору обязуется отремонтировать, модифицировать или заменить любые неисправные части или части, которые не могут быть использованы по назначению, новыми или восстановленными частями, если ремонт или замена требуются вследствие неправильной работы Изделия или отказа при обычном использовании. Клиент не оплачивает никакие расходы на ремонт или замену этих частей. Компания Vertu также оплачивает расходы, понесенные компанией Vertu при ремонте или замене неисправных частей. Гарантийные обязательства на отремонтированное Изделие действуют в течение оставшегося срока действия первоначальных гарантийных обязательств или в течение девяноста (90) дней с момента ремонта, в зависимости от того, какой срок является более продолжительным. Ограниченная гарантия не распространяется на повреждения или недостатки (за исключением дефектов изготовления) внешнего вида, украшений, декоративных и структурных элементов и любых дополнительных компонентов. Ответственность компании Vertu в рамках ограниченной гарантии ограничена суммой, уплаченной Клиентом за Изделие, за вычетом разумной суммы за пользование Изделием. Эта компенсация является единственным возмещением, которое Клиент может получить в случае нарушения настоящей ограниченной гарантии.
- По требованию Vertu Клиент должен сообщить дату покупки или доставки Изделия, предоставив понятный не видоизмененный документ, подтверждающий приобретение, в котором ясно указаны название и адрес уполномоченного продавца, дата и место покупки или доставки, тип Изделия, номер IMEI или серийный номер Изделия, чек или квитанцию с датой, содержащую эти сведения.
- После завершения обслуживания в соответствии с настоящей ограниченной гарантией компания Vertu несет расходы на доставку Изделия до места, где Изделие было передано Клиентом компании Vertu (или представителю компании).
- Клиент теряет права, предоставляемые настоящей ограниченной гарантией, при возникновении любого из следующих обстоятельств.
  - Изделие использовалось не по назначению, в ненадлежащих условиях, неправильно хранилось, подвергалось воздействию сырости или влаги, пищевых продуктов или жидкостей, химических веществ, выполнялись неразрешенные изменения, подключения или ремонт, Изделие подвергалось небрежному обращению, неправильно использовалось, отсутствовало необходимое обслуживание, Изделие эксплуатировалось с нарушением правил, повреждено в результате несчастного случая, подвергалось переделке, неправильной установке или повреждено в результате других действий, за которые компания Vertu не несет ответственности, включая (но не ограничиваясь только перечисленным) повреждения, вызванные перевозкой, падением Изделия, износом расходных частей, таких как аккумулятор, которые по своей природе имеют ограниченный срок службы, а также поломку или повреждение антенн.
  - Изделие было повреждено в результате внешнего воздействия, такого как столкновение с другим предметом, воздействию огня, жидкости, песка, грязи, снега, молнии, землетрясения, в результате воздействия температуры, слюней окружающей среды или погодных условий, стихийных бедствий, течи аккумулятора, кражи, перегорания предохранителей, неправильного использования любого источника электропитания, воздействия, вызванного вредоносными компьютерными или сетевыми программами или в результате подключения к другим изделиям, не рекомендованным для подключения компанией Vertu.
  - Отдел по обслуживанию клиентов компании Vertu не был извещен Клиентом в письменной форме о дефекте или неисправности Изделия в течение тридцати (30) дней после окончания действующего гарантийного срока.
  - Изделие не было возвращено компании Vertu или уполномоченному продавцу в течение тридцати (30) дней после обнаружения дефекта в течение гарантийного срока.
  - Пластинка с серийным номером Изделия или код доступа удалены, повреждены, изменены или нечитаемы.
  - Дефект или повреждение были вызваны неправильным функционированием системы мобильной связи или приемом через внешнюю антенну не отвечающего требованиям сигнала.
  - Дефект был вызван подключением к Изделию или использованием Изделия с аксессуарами, произведенными и поставляемыми не компанией Vertu, или использованием не по назначению.
  - Аккумуляторная батарея подверглась короткому замыканию, уплотнители или ячейки батареи повреждены или имеют следы вмешательства или батарея использовалась в оборудовании, для которого она не предназначена.
  - Программное обеспечение Изделия требует обновления вследствие изменения параметров сети мобильной связи.
  - Дефект или повреждение возникло в результате общего старения и износа вследствие обычного использования изделия.
- Если проблема обнаруживается в течение срока действия настоящей ограниченной гарантии, применяется следующий порядок действий.
  - Клиент возвращает Изделие в место приобретения для ремонта или замены или, если это затруднительно вследствие удаленности (более 80 километров или 50 миль) или по другой уважительной причине, Клиент может обратиться в службу Vertu Concierge компании Vertu.

## VERTU

- b) Клиент несет расходы за доставку Изделия до сервис-центра компании Vertu с предоплатой транспортных и страховых расходов.
- c) В соответствии с пунктом 6(е) Клиент должен будет оплатить стоимость всех частей и расходы на работу, не попадающие под действие ограниченной гарантии.
- d) Компания Vertu выполняет или перепоручает ремонт Изделия в соответствии с условиями настоящей ограниченной гарантии в течение 30 дней после получения Изделия компанией Vertu или уполномоченным сервис-центром Vertu или в течение продленного вследствие особенностей ремонта периода, о чем компания Vertu извещает Клиента ("Срок ремонта"). Если компания Vertu не имеет возможности выполнить ремонт в течение Срока ремонта или было произведено разумное число попыток ремонта одного и того же дефекта, компания Vertu по своему выбору заменит Изделие или вернет уплаченные за него деньги за вычетом разумной суммы за пользование Изделием.
- e) Если Изделие было возвращено в отдел по обслуживанию клиентов компании Vertu в течение срока действия настоящей ограниченной гарантии, однако недостаток Изделия не подпадает под действие положений и условий ограниченной гарантии, Клиент будет извещен об оценке стоимости ремонта Изделия, включая все транспортные расходы, которые он должен будет оплатить. Если Клиент не согласен с этой оценкой, Изделие будет возвращено с уплатой транспортных расходов Клиентом. Если Изделие было возвращено в отдел по обслуживанию клиентов компании Vertu после окончания гарантийного срока, будут применяться обычные правила обслуживания компании Vertu, при этом все транспортные расходы несет Клиент.
7. В НАИБОЛЬШЕЙ СТЕПЕНИ, ДОПУСКАЕМОЙ ДЕЙСТВУЮЩИМ ЗАКОНОДАТЕЛЬСТВОМ, ГАРАНТИЙНЫЕ ОБЯЗАТЕЛЬСТВА И УСЛОВИЯ, ПЕРЕЧИСЛЕННЫЕ В НАСТОЯЩЕЙ ОГРАНИЧЕННОЙ ГАРАНТИИ, ЗАМЕНЯЮТ ЛЮБЫЕ ДРУГИЕ УСЛОВИЯ, ГАРАНТИЙНЫЕ ОБЯЗАТЕЛЬСТВА И ДРУГИЕ ПОЛОЖЕНИЯ, ЯВНО ИСКЛЮЧЕННЫЕ ДАННЫМ ДОКУМЕНТОМ (КУДА ВХОДЯТ, В ТОМ ЧИСЛЕ, ВСЕ БЕЗ ИСКЛЮЧЕНИЯ ПОДРАЗУМЕВАЕМЫЕ УСЛОВИЯ, ГАРАНТИИ ИЛИ ДРУГИЕ ПОЛОЖЕНИЯ, ОТНОСЯЩИЕСЯ К ПРИЕМЛЕМОМУ КАЧЕСТВУ И ПРИГОДНОСТИ ДЛЯ ОПРЕДЕЛЕННОЙ ЦЕЛИ), ОТНОСЯЩИЕСЯ К ПОСТАВКЕ, ПЛАНУ ПОСТАВКИ, ЗАДЕРЖКЕ ИЛИ НЕВОЗМОЖНОСТИ ПОСТАВКИ ИЗДЕЛИЯ, КОТОРЫЕ МОГУТ (В СООТВЕТСТВИИ СО СТАТЬЕЙ 7) ДЕЙСТВОВАТЬ МЕЖДУ КОМПАНИЕЙ VERTU И КЛИЕНТОМ ИЛИ ИНЫМ ОБРАЗОМ ПОДРАЗУМЕВАТЬСЯ ИЛИ УПОМИНАТЬСЯ В НАСТОЯЩЕЙ ОГРАНИЧЕННОЙ ГАРАНТИИ ИЛИ ЛЮБОМ ДОПОЛНИТЕЛЬНОМ ДОГОВОРЕ, ЗАКОНАХ, ПРАВИЛАХ ИЛИ ИНЫМ ОБРАЗОМ.
8. КОМПАНИЯ VERTU НЕ НЕСЕТ ОТВЕТСТВЕННОСТИ ЗА КАКОЙ-ЛИБО ОСОБЫЙ, СЛУЧАЙНЫЙ, КОСВЕННЫЙ ИЛИ ОПОСРЕДОВАННЫЙ УЩЕРБ ЛИ УБЫТКИ, ВКЛЮЧАЯ, НО НЕ ОГРАНИЧИВАЯСЬ ТОЛЬКО ПЕРЕЧИСЛЕННЫМИ НИЖЕ (ДАЖЕ ЕСЛИ ЭТОТ УЩЕРБ ИЛИ УБЫТКИ БЫЛИ ОЖИДАЕМОМИ, ПРЕДСКАЗУЕМОМИ ИЛИ ИЗВЕСТНЫМИ ЗАРАНЕЕ).
- УПУЩЕННАЯ ВЫГОДА И ПРИБЫЛЬ.
  - ПОТЕРЯ ИМЕЮЩИХСЯ ИЛИ ОЖИДАЕМЫХ СБЕРЕЖЕНИЙ.
  - ШТРАФНЫЕ САНКЦИИ, ВОЗМЕЩЕНИЕ СПЕЦИАЛЬНЫХ ИЛИ КОСВЕННЫХ УБЫТКОВ
  - ТРЕБОВАНИЯ ДРУГИХ СТОРОН.
  - НЕВОЗМОЖНОСТЬ ИСПОЛЬЗОВАТЬ ИЗДЕЛИЕ И ЛЮБОЕ ДРУГОЕ СВЯЗАННОЕ ОБОРУДОВАНИЕ ИЛИ СРЕДСТВА.
  - ВРЕМЯ ПРОСТОЯ И НЕДОПОЛУЧЕННАЯ ПРИБЫЛЬ
  - УПУЩЕННЫЕ ВОЗМОЖНОСТИ.
  - УХУДШЕНИЕ ОТНОШЕНИЙ С ПАРТНЕРАМИ.
  - УЩЕРБ ДЕЛОВОЙ РЕПУТАЦИИ.
  - ПОТЕРЯ, ПОВРЕЖДЕНИЕ ИЛИ ИСКАЖЕНИЕ ДАННЫХ.
9. Компания Vertu не гарантирует непрерывность и безошибочность подключений к Интернету и подключений для передачи данных.
10. Компания Vertu не несет ответственности за задержки при обслуживании на условиях ограниченной гарантии и поери, возникающие в связи с невозможностью использования в течение ремонта Изделия.
11. Максимальный размер ответственности компании Vertu за нарушение договора, гражданское правонарушение (включая халатность или нарушение законных обязательств), введение в заблуждение и любые другие действия, возникающие в связи с продажей Продукта, ограничен стоимостью, уплаченной Клиентом за Изделие, за вычетом разумной суммы за пользование Изделием.
12. Положения настоящей ограниченной гарантии, делающие недействительными или неприменимыми какие-либо соглашения или части соглашений, а также права, не влияют на юридическую силу и обоснованность любых других соглашений или прав, в том числе других положений таких соглашений или прав, которые продолжают действовать и остаются в полной силе, за исключением недействительных или неприменимых условий или какой-либо их части.
13. Компания Vertu не допускает и не уполномочивает какой-либо уполномоченный сервис-центр или любые другие лица и организации принимать на себя ответственность или обязательства, выходящие за границы, явно оговоренны в настоящей ограниченной гарантии, включая продавца или поставщика любых расширенных гарантийных обязательств или соглашений по обслуживанию. Любые изменения и поправки к настоящей ограниченной гарантии требуют предварительного письменного согласия компании Vertu.
14. Настоящая ограниченная гарантия исчерпывает все договоренности, достигнутые между сторонами в отношении предмета настоящего документа.
15. Настоящая ограниченная гарантия распределяет риск неработоспособности Изделия между Клиентом и компанией Vertu. Распределение признано Клиентом и отражено в цене Изделия.
16. Любые действия или судебные иски, относящиеся к нарушению гарантийных обязательств, должны быть начаты в течение тридцати (30) месяцев после поставки Изделия.
17. В сведения о гарантийных обязательствах, функциях и технических характеристиках Изделия могут быть внесены изменения без предварительного уведомления.

Компания Vertu придерживается политики непрерывной модернизации. Компания Vertu сохраняет за собой право вносить изменения и усовершенствования в любой из описанных в данном документе продуктов без предварительного уведомления. Вопросы, касающиеся ограниченной гарантии, можно направлять в отдел по обслуживанию клиентов по следующим адресам.

Для Европы, Ближнего Востока и Африки:

Vertu  
Beacon Hill Road  
Church Crookham  
Hampshire  
GU52 8DY  
United Kingdom

При обращении к нам из стран Северной и Южной Америки:

+1 914 368 0432

Для Азиатско-Тихоокеанского региона:

Vertu  
391B Orchard Road  
#24-02/05, Ngee Ann City, Tower B  
Singapore 23887

## VERTU

## Международная ограниченная гарантия Vertu на принадлежности сроком на один год

НАСТОЯЩАЯ ОГРАНИЧЕННАЯ ГАРАНТИЯ НЕ ОТМЕНЯЕТ И НЕ ОГРАНИЧИВАЕТ (1) ОБЯЗАТЕЛЬНЫЕ ПО ЗАКОНУ ПРАВА ВЛАДЕЛЬЦА И (II) ПРАВА ВЛАДЕЛЬЦА ВО ВЗАИМООТНОШЕНИЯХ С ПРОДАВЦОМ/ДИСТРИБУТОРОМ ИЗДЕЛИЯ.

Компания Vertu (далее "Vertu") гарантирует, что в этом аксессуаре (далее "Изделие") отсутствуют дефекты материалов и изготовления в соответствии со следующими положениями и условиями:

- Ограниченная гарантия на Изделие действует ОДИН (1) год с момента приобретения или доставки Изделия в зависимости от того, какое событие наступило позже. В случае смены владельца/пользователя (далее "Владелец"), этот гарантийный срок продолжается в течение оставшейся части одного (1) года.
  - В течение срока действия ограниченной гарантии Vertu по своему выбору обязуется отремонтировать, модифицировать или заменить любые неисправные части или части, которые не могут быть использованы по назначению, новыми или восстановленными частями, если ремонт или замена требуются вследствие неправильной работы Изделия или отказа при обычном использовании. Владелец не оплачивает никакие расходы на ремонт или замену этих частей. Vertu также оплачивает расходы, понесенные Vertu при ремонте или замене неисправных частей. Гарантийные обязательства на отремонтированное Изделие действуют в течение оставшегося срока действия первоначальных гарантийных обязательств. Ограниченная гарантия не распространяется на повреждения или недостатки (за исключением дефектов изготовления) внешнего вида, украшений, декоративных и структурных элементов и любых до-полнительных компонентов. Ответственность Vertu в рамках ограниченной гарантии ограничена суммой, уплаченной Владелцем за Изделие, если оно было приобретено отдельно, или, если Изделие было получено при приобретении мобильного телефона Vertu, текущей отпускной ценой Изделия, в обоих случаях за вычетом разумной суммы за пользование Изделием. Эта компенсация является единственным возмещением, которое Владелец может получить в случае нарушения настоящей ограниченной гарантии.
  - По требованию Vertu Владелец должен сообщить дату покупки или доставки Изделия, предоставив понятный не видоизмененный оригинал гарантийного талона, в котором ясно указаны название и адрес уполномоченного продавца, дата и место покупки или доставки, тип Изделия, номер IMEI или серийный номер Изделия, чек или квитанцию с датой, содержащую эти сведения.
  - После завершения обслуживания в соответствии с настоящей ограниченной гарантией Vertu несет расходы на доставку Изделия до места, где Изделие было передано Владелцем компании Vertu (или представителю компании).
  - Владелец теряет права, предоставляемые настоящей ограниченной гарантией, при возникновении любого из следующих обстоятельств.
    - Изделие использовалось не по назначению, в ненадлежащих условиях, неправильно хранилось, подвергалось воздействию сырости или влаги, подвергалось небрежному обращению, неправильно использовалось, подвергалось воздействию нереккомендованных чистящих средств, перделке, изменению, повреждению в результате несчастного случая или других действий, за которые Vertu не несет ответственности.
    - Компания Vertu не была известена Владелцем в письменной форме о дефекте или неисправности Изделия в течение тридцати (30) дней после окончания действующего гарантийного срока; или
    - Изделие не было возвращено компании Vertu или уполномоченному продавцу в течение тридцати (30) дней после обнаружения дефекта в течение гарантийного срока.
    - Дефект или повреждение возникло в результате общего старения и износа вследствие обычного использования Изделия.
    - Изделие использовалось совместно с изделием, отличным от поставляемого в комплекте с ним компанией Vertu, ил изделие использовалось совместно с любым изделием, не одобренным для использования с Изделием компанией Vertu.
  - Если проблема обнаруживается в течение срока действия настоящей ограниченной гарантии, применяется следующий порядок действий.
    - Владелец возвращает Изделие в место приобретения для ремонта или замены или, если это затруднительно вследствие удаленности (более 80 километров или 50 миль) или по другой уважительной причине, Владелец может обратиться в службу Vertu Concierge компании Vertu.
    - Владелец несет расходы за доставку Изделия до сервис-центра Vertu с предоплатой транспортных и страховых расходов.
    - В соответствии с пунктом 6(е) Владелец должен будет оплатить стоимость всех частей и расходы на работу, не попадающие под действие ограниченной гарантии.
    - Компания Vertu выполняет или перепоручает ремонт Изделия в соответствии с условиями настоящей ограниченной гарантии в течение 30 дней после получения Изделия компанией Vertu или уполномоченным сервис-центром Vertu или в течение продленного вследствие особенностей ремонта периода, о чем компания Vertu извещает Владельца («Срок ремонта»). Если компания Vertu не имеет возможности выполнить ремонт в течение Срока ремонта или было произведено разумное число попыток ремонта одного и того же дефекта, компания Vertu по своему выбору заменит Изделие или вернет уплаченные за него деньги за вычетом разумной суммы за пользование Изделием.
    - Если Изделие было возвращено компании Vertu в течение срока действия настоящей ограниченной гарантии, однако недостаток Изделия не подпадает под действие положений и условий ограниченной гарантии, Владелец будет извещен об оценке стоимости ремонта Изделия, включая все транспортные расходы, которые он должен будет оплатить. Если Владелец не согласен с этой оценкой, Изделие будет возвращено с уплатой транспортных расходов Владелцем. Если Изделие было возвращено компании Vertu после окончания гарантийного срока, будут применяться обычные правила обслуживания компании Vertu, при этом все транспортные расходы несет Владелец.
- В НАИБОЛЬШЕЙ СТЕПЕНИ, ДОПУСКАЕМОЙ ДЕЙСТВУЮЩИМ ЗАКОНОДАТЕЛЬСТВОМ, ГАРАНТИЙНЫЕ ОБЯЗАТЕЛЬСТВА И УСЛОВИЯ, ПЕЕЧИСЛЕННЫЕ В НАСТОЯЩЕЙ ОГРАНИЧЕННОЙ ГАРАНТИИ, ЗАМЕНЯЮТ ЛЮБЫЕ ДРУГИЕ УСЛОВИЯ, ГАРАНТИЙНЫЕ ОБЯЗАТЕЛЬСТВА И ДРУГИЕ ПОЛОЖЕНИЯ, ЯВНО ИСКЛЮЧЕННЫЕ ДАННЫМ ДОКУМЕНТОМ (КУДА ВХОДЯТ, В ТОМ ЧИСЛЕ, ВСЕ БЕЗ ИСКЛЮЧЕНИЯ ПОДРАЗУМЕВАЕМЫЕ УСЛОВИЯ, ГАРАНТИИ ИЛИ ДРУГИЕ ПОЛОЖЕНИЯ, ОТНОСЯЩИЕСЯ К ПРИЕМЛЕМОМУ КАЧЕСТВУ И ПРИГОДНОСТИ ДЛЯ ОПРЕДЕЛЕННОЙ ЦЕЛИ), ОТНОСЯЩИЕСЯ К ПОСТАВКЕ, ПЛАНУ ПОСТАВКИ, ЗАДЕРЖКЕ ИЛИ НЕВОЗМОЖНОСТИ ПОСТАВКИ ИЗДЕЛИЯ, КОТОРЫЕ МОГУТ (В СООТВЕТСТВИИ СО СТАТЬЕЙ 7) ДЕЙСТВОВАТЬ МЕЖДУ КОМПАНИЕЙ VERTU И ВЛАДЕЛЬЦЕМ ИЛИ ИНЫМ ОБРАЗОМ ПОДРАЗУМЕВАТЬСЯ ИЛИ УПОМИНАТЬСЯ В НАСТОЯЩЕЙ ОГРАНИЧЕННОЙ ГАРАНТИИ ИЛИ ЛЮБОМ ОПОЛНТЕЛЬНОМ ДОГОВОРЕ, ЗАКОНАХ, ПРАВИЛАХ ИЛИ ИНЫМ ОБРАЗОМ.
  - КОМПАНИЯ VERTU НЕ НЕСЕТ ОТВЕТСТВЕННОСТИ ЗА КАКОЙ-ЛИБО ОСОБЫЙ, СЛУЧАЙНЫЙ, КОСВЕННЫЙ ИЛИ ОПСРЕДОВАННЫЙ УЩЕРБ ЛИ УБЫТКИ, ВКЛЮЧАЯ, НО НЕ ОГРАНИЧИВАЯСЬ ТОЛЬКО ПЕРЕЧИСЛЕННЫМИ НИЖЕ (ДАЖЕ ЕСЛИ ЭТОТ УЩЕРБ ИЛИ УБЫТКИ БЫЛИ ОЖИДАЕМЫМИ, ПРЕДСКАЗУЕМЫМИ ИЛИ ИЗВЕСТНЫМИ ЗАРАНЕЕ).
    - УПУЩЕННАЯ ВЫГОДА И ПРИБЫЛЬ
    - ПОТЕРЯ ИМЕЮЩИХСЯ ИЛИ ОЖИДАЕМЫХ СБЕРЕЖЕНИЙ
    - ШТРАФНЫЕ САНКЦИИ, ВОЗМЕЩЕНИЕ СПЕЦИАЛЬНЫХ ИЛИ КОСВЕННЫХ УБЫТКОВ
    - ТРЕБОВАНИЯ ДРУГИХ СТОРОН
    - НЕВОЗМОЖНОСТЬ ИСПОЛЬЗОВАТЬ ИЗДЕЛИЕ И ЛЮБОЕ ДРУГОЕ СВЯЗАННОЕ ОБОРУДОВАНИЕ ИЛИ СРЕДСТВА
    - ВРЕМЯ ПРОСТОЯ И НЕДОПОЛУЧЕННАЯ ПРИБЫЛЬ
    - УПУЩЕННЫЕ ВОЗМОЖНОСТИ
    - УХУДШЕНИЕ ОТНОШЕНИЙ С ПАРТНЕРАМИ
    - УЩЕРБ ДЕЛОВОЙ РЕПУТАЦИИ
    - ПОТЕРЯ, ПОВРЕЖДЕНИЕ ИЛИ ИСКАЖЕНИЕ ДАННЫХ.
  - Компания Vertu не несет ответственности за задержки при обслуживании на условиях ограниченной гарантии и поери, возникающие в связи с невозможностью использования в течение ремонта Изделия.
  - Максимальный размер ответственности компании Vertu за нарушение договора, гражданское правонарушение (включая халатность или нарушение законных обязательств), введение в заблуждение и любые другие действия, возникающие в связи с продажей Продукта, ограничен стоимостью, уплаченной Владелцем за Изделие, за вычетом разумной суммы за пользование Изделием.
  - Положения настоящей ограниченной гарантии, делающие недействительными или неприменимыми какие-либо соглашения или части соглашений, а также права, не влияют на юридическую силу и обоснованность любых других соглашений или прав, в том числе других положений таких соглашений или прав, которые продолжают действовать и остаются в полной силе, за исключением недействительных или неприменимых условий или какой-либо их части.
  - Компания Vertu не допускает и не уполномочивает какой-либо уполномоченный сервис-центр или любые другие лица и организации принимать на себя ответственность или обязательства, выходящие за границы, явно оговоренны в настоящей ограниченной гарантии, включая продавца или поставщика любых расширенных гарантийных обязательств или соглашений по обслуживанию. Любые изменения и поправки к настоящей ограниченной гарантии требуют предварительного письменного согласия компании Vertu.
  - Настоящая ограниченная гарантия исчерпывает все договоренности, достигнутые между сторонами в отношении предмета настоящего документа.
  - Настоящая ограниченная гарантия распределяет риск неработоспособности Изделия между Владелцем и компанией Vertu. Распределение признано Владелцем и отражено в цене Изделия.
  - Любые действия или судебные иски, относящиеся к нарушению гарантийных обязательств, должны быть начаты в течение восемнадцати (18) месяцев после поставки Изделия.
  - В сведения о гарантийных обязательствах, функциях и технических характеристиках Изделия могут быть внесены изменения без предварительного уведомления.
- Компания Vertu придерживается политики непрерывной модернизации. Компания Vertu сохраняет за собой право вносить изменения и усовершенствования в любой из описанных в данном документе продуктов без предварительного уведомления. Вопросы, касающиеся ограниченной гарантии, можно направлять в отдел по обслуживанию клиенто по следующим адресам.
- При обращении к нам из Европы, Средней Азии и Африки:  
Vertu  
Beacon Hill Road  
Church Crookham  
Hampshire  
GU52 8DY  
United Kingdom  
При обращении к нам из стран Северной и Южной Америки:  
+1 914 368 0432  
При обращении к нам из стран Азиатско-Тихоокеанского региона:  
Vertu  
391B Orchard Road  
#24-02/05, Ngee Ann City, Tower B  
Singapore 23887

## Положения и условия использования службы Vertu Concierge

Эти положения и условия применимы к корпорации Nokia, компании, созданной и существующей в сотрудничестве с законодательством Финляндии, идентификационный код деятельности 0112038-9, юридический адрес Keilalahdentie 4, 02150 Espoo, Finland, только при использовании торговой марки Vertu ("Vertu").

### 1. Vertu Concierge

Являясь зарегистрированным клиентом службы Vertu Concierge (далее "VC"), предоставляемой компанией Vertu и ее партнерми (далее "Vertu"), Вы (далее "Вы") принимаете настоящие положения и условия (далее "Положения и Условия") и при заказе продуктов и услуг посредством VC соглашаетесь с применением Положений и Условий к Вашему заказу.

### 2. Сведения о членстве

При регистрации в качестве клиента VC Вы должны предоставить достоверные регистрационные сведения. Непредоставление достоверных сведений может привести к отмене Вашей регистрации и всех последующих сделок. Предоставление точных сведений является Вашей постоянной обязанностью. Необходимо извещать компанию Vertu при изменении сведений, предоставленных для регистрации.

### 3. Подписка на услуги

Первоначальный и последующие платежи за подписку на услуги (если они взимаются) взимаются в момент первоначальной подписки, а затем при ежегодном возобновлении подписки (далее "Дата возобновления"), если Вы не известите компанию Vertu о своем намерении не возобновлять подписку. Оплата производится авансом, ежегодно, и может быть произведена с использованием любой кредитной, дебетовой или расчетной карты основных платежных систем. Все платежи за подписку являются невозвращаемыми. Тем не менее, компания Vertu может, по собственному выбору, принять решение о возврате полной суммы или части платежей, в зависимости от конкретных обстоятельств прекращения подписки на услуги. Вы уполномочиваете компанию Vertu взимать очередные платежи за возобновление подписки со своей кредитной карты в срок до 28 дней до даты возобновления. Если у компании Vertu отсутствуют сведения, необходимые для оплаты Вашей подписки, Вы должны возобновлять свою подписку самостоятельно. Вы будете периодически получать сведения о стоимости подписки. Подлежащая оплате сумма за подписку равна стоимости подписки на дату возобновления.

Вы обязуетесь использовать свою регистрацию в качестве клиента VC только по назначению.

### 4. Услуги VC

Являясь зарегистрированным клиентом VC, Вы получаете право использовать все продукты и услуги в соответствии с предоставленными компанией Vertu сведениями и условиями поставщика соответствующего продукта или услуги.

### 5. Набор и содержание услуг могут изменяться

Необходимо помнить следующее:

- > доступность и содержание услуг могут со временем изменяться;
- > поставщики услуг могут со временем меняться;
- > поставщики услуг могут устанавливать собственные положения и условия использования, которые необходимо соблюдать.

### 6. Оплата услуг

Необходимо помнить, что некоторые поставщики могут взимать плату за предоставляемые услуги в виде задатка, одновременного платежа или иным образом. Вы самостоятельно несете ответственность за оплату этих сумм. О Вашем запросе компания Vertu уполномочит поставщиков списывать с Вашей зарегистрированной кредитной, дебетовой или расчетной карты средства для удобства пользования предоставляемыми услугами.

### 7. Доступность услуг

Компания Vertu стремится обеспечить постоянную доступность услуг и будет прилагать усилия для максимальной удовлетворенности клиентов VC. При прекращении предоставления какой-либо услуги компания Vertu делает все возможное для выполнения имеющихся обязательств в наибольшей степени, однако она не несет ответственность за какие-либо действия поставщиков, независимые от компании Vertu. Иногда приобретение или предоставление некоторых услуг может привести к взаимной дополнительной платы за VC, о которой Вы будете уведомлены. В таких случаях Вы уполномочиваете компанию Vertu взимать такие платежи с зарегистрированной кредитной, дебетовой или расчетной карты. Если с поставщиком не оговорено иное, Вы не имеете права отменять заказ на пользование услугой, если ее предоставление уже началось.

### 8. Право отзыва

Компания Vertu сохраняет за собой право отозвать любую предлагаемую услугу и/или отказаться от предоставления запрашиваемой услуги.

### 9. Запросы

Если компания Vertu не может выполнить Ваш запрос на услугу, она сообщит Вам об этом в разумный срок.

### 10. Взаимодействие с поставщиками VC

Поставщики несут ответственность за предоставление выбранных Вами товаров и услуг. Компания Vertu будет оказывать возможное содействие в Вашем взаимодействии с поставщиками.

### 11. Регистрация клиента VC

Регистрация клиента VC действительна только для зарегистрированного пользователя телефона Vertu. Вы несете ответственность за то, что никто другой (кроме Вашего личного помощника, если имеется) не использует Вашу регистрацию для получения предоставляемых услуг и преимуществ.

### 12. Прекращение регистрации клиента VC

Компания Vertu сохраняет за собой безусловное право прекратить или приостановить Вашу регистрацию (по собственному выбору) независимо от причин. Если компания Vertu прекратит Вашу регистрацию, она вернет

остаток ежегодной платы за подписку, рассчитываемый на основании оставшегося времени подписки.

### 13. Изменение Положений и условий

Компания Vertu со временем может изменять настоящие Положения и условия. Компания Vertu известит Вас о всех внешних изменениях. Уведомление будет сделано одним или всеми перечисленными ниже способами:

- > информационный бюллетень;
- > письмо;
- > сообщение электронной почты или службы персональной доставки.

### 14. Сведения об оплате

Если у компании Vertu отсутствуют сведения о Вашей кредитной, дебетовой или расчетной карте, она не сможет предоставить Вам возможности, товары и услуги, требующие оплаты.

С помощью VC Вы сможете совершать операции только в течение периода действия Вашей регистрации. При заказе продукта или услуги Вам потребуются предоставить сведения о Вашей кредитной, дебетовой или расчетной карт. Вы гарантируете, что все сведения, предоставленные Вами компании Vertu для бронирования, заказа или приобретения товаров и услуг, точны; что используемая кредитная, дебетовая или расчетная карта принадлежит Вам и что на ней достаточно средств для оплаты продукта или услуги.

### 15. Предоставление сведений

Компания Vertu может передавать сведения о Ваше кредитной, дебетовой или расчетной карте и любые другие существенные финансовые сведения своим агентам, сотрудникам, субподрядчикам и поставщикам, и Вы даете свое согласие на передачу этих сведений для обработки Ваших заказов. При любых изменениях этих сведений Вы должны немедленно проинформировать о них компанию Vertu.

### 16. Платежи

Цена приобретения для всех продуктов и услуг, предлагаемых VC подлежит оплате при принятии Вашего заказа компанией Vertu и/или поставщиком.

### 17. Доставка

Размещая заказ посредством VC Вы соглашаетесь с тем, что затраченное на доставку или предоставление время будет соответствовать времени, оговоренному при приобретении. Компания Vertu приложит усилия для скорейшего выполнения заказа. Если срок доставки или предоставления оговоренный (или продукт или услуга оказались недоступны), поставщик (или компания Vertu, действующая от лица поставщика) известит Вас об этом при первой возможности, и Вам будет предоставлено безусловное право отозвать свой заказ и получить полное возмещение уплаченных средств.

### 18. Ограниченная гарантия

Компания Vertu гарантирует, что ей будут приложены усилия для того, чтобы услуги VC предоставлялись с разумной осмотрительностью и, насколько это возможно, в соответствии с Вашими запросами и инструкциями. В случаях, когда компания Vertu предоставляет Вам какие-либо товары или услуги, поставляемые третьей стороной, компания Vertu действует в качестве Вашего агента при заказе товаров или услуг. Компания Vertu будет действовать с разумной осмотрительностью при выборе поставщиков и размещении заказа в соответствии с Вашими пожеланиями. Компания Vertu не предоставляет и не будет предоставлять никаких утверждений и рекомендаций относительно сведений и предложений, предоставляемых в рамках услуг VC. Предполагается, что Вы будете использовать собственную оценку и опыт и сами несете ответственность за качество, значение и пригодность таких сведений и предложений, касающихся любого взаимодействия с третьей стороной для пользования услугами или приобретения товаров.

### 19. Компания Vertu в качестве агента

Соглашение на предоставление продуктов или услуг договор заключается только с соответствующим поставщиком. Компания Vertu выступает в качестве агента поставщика. Если явно не оговорено иное, все Ваши права и требования относятся к поставщику.

### 20. Отказ от ответственности

Компания Vertu не несет ответственности за продукты и услуги, предлагаемые компанией Vertu в качестве агента поставщиков, а также за любые аспекты Ваших взаимоотношений с каким-либо поставщиком. Тем не менее, компания Vertu приложит разумные усилия для помощи в любых взаимоотношениях с поставщиками.

Вы признаете, что любое соглашение, заключенное между Вами и какими-либо поставщиками, является самостоятельным соглашением. Настоящая компания Vertu отказывается от любой ответственности за любые действия или бездействие какого-либо поставщика, а также за любой ущерб, вызванный этими действиями или бездействием поставщика, вне зависимости от привлечения этого поставщика посредством VC.

### 21. Ограничение ответственности

Компания Vertu не несет ответственности за какой-либо ущерб или убытки, вызванные невозможностью обратиться в VC или совершить сделку.

За исключением гибели или травм, вызванных халатностью компании Vertu, и условий, явно оговоренных в настоящих Положениях и Условиях, компания Vertu не несет ответственности за какой-либо ущерб, вред, убытки и издержки любого характера (прямые или косвенные), вызванные предоставлением Услуг или возникшие в результате доверия к сведениям и предложениям, предоставляемым компанией Vertu, или предоставления товаров и услуг третьей стороной.

Компания Vertu не несет ответственности за какой-либо ущерб, вред или убытки, возникшие вследствие неполноты, неточности или ошибочности Ваших запросов или инструкций или вследствие их позднего получения или неполучения, а также за другие Ваши ошибки.

Компания Vertu не несет ответственности и не нарушает настоящие Положения и Условия по причине задержки или невозможности выполнения обязательств компании Vertu относительно услуг VC, если задержка или невозможность возникли вследствие причин, не зависящих от компании Vertu.

За исключением гибели или травм, вызванных халатностью компании Vertu, и условий, явно оговоренных в настоящих Положениях и Условиях, максимальный размер ответственности компании Vertu перед Вами за

## VERTU

нарушение каких-либо упомянутых обязательств ограничен ежегодной стоимостью подписки и соответствующей суммой, заплаченной за услуги VC. Установленное настоящим документом ограничение ответственности применяется в наибольшей степени, допускаемой действующим законодательством.

## 22. Юрисдикция и арбитражное разрешение споров

Любые претензии, за исключением финансовых претензий к компании Vertu, связанные с или относящиеся к использованию VC, должны быть предъявлены в течение одного (1) года после даты, когда Вы или компания Vertu узнали или должны были узнать о фактах, приведших к возникновению данных претензий. По истечении одного года предъявление претензий запрещено. Если запрос на регистрацию в качестве клиента или запрос услуги был получен на территории Европы, Средней Азии или Африки, настоящее соглашение регулируется законодательством Финляндии. Все споры, возникающие в связи с настоящими Положениями и Условиями, рассматриваются в соответствии с правилами арбитража Международной Торговой Палаты одним арбитром, назначаемым в соответствии с упомянутыми правилами. Арбитражный процесс должен проводиться в Лондоне на английском языке. Решение арбитража является окончательным и обязательным к выполнению. Стороны будут иметь право провести судебное разбирательство под другой юрисдикцией для приведения в исполнение судебного решения или предписания, вынесенного судебными инстанциями Великобритании.

Если запрос на регистрацию в качестве клиента или запрос услуги был получен на территории стран Азиатско-Тихоокеанского региона, настоящее соглашение регулируется законодательством Сингапура. Окончательное рассмотрение всех споров, возникших в связи с настоящими Положениями и Условиями, производится исключительно в Сингапуре в соответствии с правилами Сингапурского Международного Арбитражного Центра (Singapore International Arbitration Centre, SIAC). Арбитражное разбирательство проводится в Сингапуре на английском языке. Решение арбитража является окончательным и обязательным к исполнению обеими сторонами. Стороны будут иметь право провести судебное разбирательство под другой юрисдикцией для приведения в исполнение арбитражного решения или предписания.

Если запрос на регистрацию в качестве клиента или запрос услуги был получен на территории стран Северной и Южной Америки, все споры и вопросы, касающиеся арбитража, подпадают под действие Федерального Акта об Арбитраже (Federal Arbitration Act, 9 U.S.C. §§1 и след.). В максимальной степени, допустимой соответствующими федеральными законами США, любые сделки со VC и Поставщиками регулируются законодательством штата Техас, за исключением противоречий нормам закона. Предъявление любых претензий, за исключением финансовых претензий к компании Vertu, связанных с или относящихся к Вашей регистрации и использованию услуг VC, за исключением уже предпринятых действий или идущих судебных разбирательств, запрещено по истечении восемнадцати (18) месяцев после даты, когда Вы или компания Vertu узнали или должны были узнать о фактах, приведших к возникновению данных претензий. Все споры, связанные с или относящиеся к Вашей регистрации и использованию услуг VC или заказам, выполненным с помощью VC, должны быть представлены (вместе с любыми встречными требованиями, связанными с другими сделками и/или соглашениями между Вами и компанией Vertu) для арбитражного разбирательства в представительство Американской арбитражной ассоциации (AAA) в Далласе (штат Техас), решение которого является окончательным и обязательным к исполнению, и Вы даете согласие на рассмотрение таких споров только под указанной юрисдикцией, за исключением нарушений или возможных нарушений прав на интеллектуальную собственность компании Vertu, е филиалов или лицензиаров, при котором компания Vertu может добиваться соответствующего судебного запрета в любом штате или федеральном суде штата Техас или, по своему выбору, в другом регионе или стране. Арбитражное разбирательство споров, относящихся к настоящим Положениям и Условиям, проводится одним арбитром в соответствии с действующими арбитражными правилами для индустрии беспроводной связи (Wireless Industry Arbitration Rules) Американской Арбитражной Ассоциации (кроме тех случаев, когда положения этих правил могут быть изменены настоящими Положениями и Условиями), если сторонами письменно не оговорено иное. Если какие-либо условия, содержащиеся в настоящих Положениях и Условиях, ограничивают или исключают возмещение ущерба, арбитр может присудить любое возмещение, которое он считает достаточным, включая (без ограничений) справедливое возмещение, однако возмещение специальных, особых и косвенных убытков не назначается. Сторона, выигравшая разбирательство в соответствии с решением арбитра, оплачивает судебные издержки и платежи Американской Арбитражной Ассоциации. Решение арбитра обязательно к исполнению и может быть принудительно осуществлено в судебном порядке с помощью любого суда под соответствующей юрисдикцией. В наибольшей степени, допускаемой действующим законодательством, арбитражное разбирательство инициируется индивидуально, а не от имени группы истцов, и никакие арбитражные разбирательства относительно настоящих Положений и Условий не могут быть объединены в одно разбирательство привлечением других юридических или физических лиц с использованием группового иска или иным образом без предварительного письменного согласия от Вас и компании Vertu.

Copyright © Vertu 2008. Все права сохранены.